



Structure corporative de l'industrie forestière au Québec - 1993

Gaétan Pelletier
Région du Québec • Développement forestier

Corporate structure of the forest industry in Quebec - 1993

Gaétan Pelletier
Quebec Region • Forestry Development

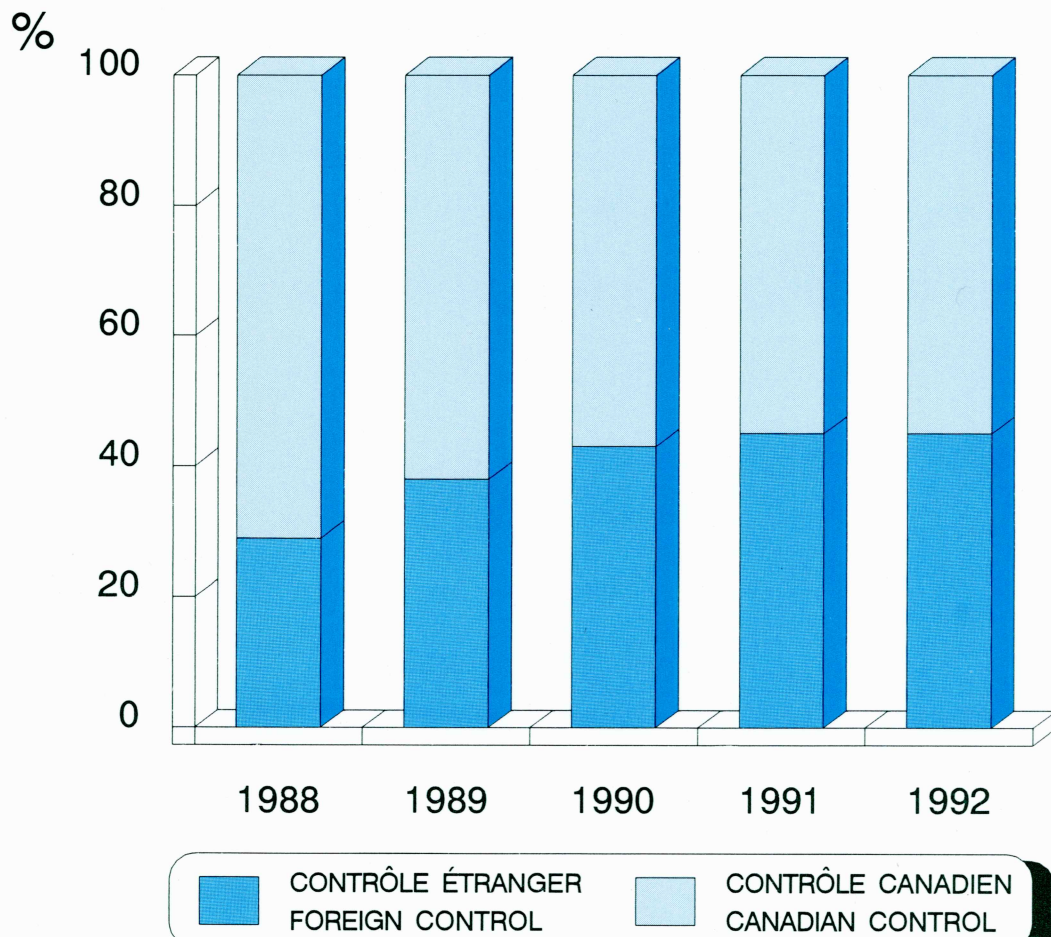

CAPITAL EMPLOYÉ DANS L'INDUSTRIE
DU BOIS ET DU PAPIER AU CANADA

CAPITAL EMPLOYED IN CANADA'S
WOOD AND PAPER INDUSTRY

THE LAURENTIAN FORESTRY CENTRE is one of six regional establishments of Forestry Canada. The Centre cooperates with other government agencies, educational institutions, and the forest industry to promote through research and development the most efficient and rational management and use of Quebec's forests.

In Quebec, Forestry Canada's program consists of forest resource and protection research and forest development. Most research is undertaken in response to the needs of the various forest management agencies. The results of this research are distributed in the form of scientific and technical reports, conferences, and other publications.

LE CENTRE DE FORESTERIE DES LAURENTIDES est un des six établissements régionaux de Forêts Canada. Le Centre collabore avec divers organismes gouvernementaux, avec les intervenants de l'industrie forestière et avec les établissements d'enseignement dans le but de promouvoir, par des travaux de recherche et de développement, un aménagement et une utilisation plus rationnels des ressources forestières du Québec.

Au Québec, les activités de Forêts Canada portent sur la recherche dans les domaines des ressources forestières et de la protection des forêts, et sur le développement forestier. La plupart des travaux sont entrepris pour répondre aux besoins de divers organismes intéressés à l'aménagement forestier. Les résultats de ces travaux sont diffusés sous forme de rapports techniques et scientifiques, de conférences et autres publications.

Couverture : Les données statistiques ayant servi à la réalisation du graphique de la page couverture sont issues de la publication 67-202 de Statistique Canada.

Cover: The statistical data used to create the graph on the cover were extracted from Statistics Canada publication 67-202.

**STRUCTURE CORPORATIVE
DE L'INDUSTRIE
FORESTIÈRE
AU QUÉBEC
1993**

**CORPORATE STRUCTURE
OF THE FOREST INDUSTRY
IN QUEBEC
1993**

CFL-ARCHIVES

Gaétan Pelletier

Forêts Canada - Région du Québec
Forestry Canada - Quebec Region

CFL-ARCHIVES

DONNÉES DE CATALOGAGE AVANT PUBLICATION (CANADA)

Pelletier, Gaétan

Structure corporative de l'industrie forestière au Québec 1993 = Corporate structure of the forest industry in Quebec 1993

Texte en français et en anglais.

Publ. par le Centre de foresterie des Laurentides.

ISBN 0-662-59933-0

N° de cat. MAS Fo42-198/1993

1. Forêts et sylviculture -- Aspect économique -- Québec (Province). 2. Produits forestiers -- Industrie -- Québec (Province). 3. Sociétés canadiennes -- Québec (Province). I. Canada. Forêts Canada. Région du Québec. II. Centre de foresterie des Laurentides. III. Titre. IV. Titre: Structure corporative de l'industrie forestière au Québec 1993.

SD146.Q5P44 1993 338.1'749'09714
C93-099658-5F

CANADIAN CATALOGUING IN PUBLICATION DATA

Pelletier, Gaétan

Structure corporative de l'industrie forestière au Québec 1993 = Corporate structure of the forest industry in Quebec 1993

Text in French and English.

Issued by the Laurentian Forestry Centre.

ISBN 0-662-59933-0

DSS cat. no. Fo42-198/1993

1. Forests and forestry -- Economic aspects -- Quebec (Province). 2. Forest products industry -- Quebec (Province). 3. Corporations, Canadian -- Quebec (Province). I. Canada. Forestry Canada. Quebec Region. II. Laurentian Forestry Centre. III. Title. IV. Title: Corporate structure of the forest industry in Quebec 1993.

SD146.Q5P44 1993 338.1'749'09714
C93-099658-5E

© Ministre des Approvisionnements et Services Canada 1993

N° de catalogue Fo42-198/1993
ISBN 0-662-59933-0

Il est possible d'obtenir sans frais un nombre restreint d'exemplaires de cette publication auprès de:

Forêts Canada - Région du Québec
Centre de foresterie des Laurentides
1055, rue du P.E.P.S.
C. P. 3800
Sainte-Foy (Québec)
G1V 4C7

Des copies ou des microfiches de cette publication sont en vente chez:

Micromédia Ltée
Place du Portage
165, rue Hôtel-de-Ville
Hull (Québec)
J8X 3X2

Papier recyclé
Recycled paper



© Minister of Supply and Services Canada 1993

Catalogue No. Fo42-198/1993
ISBN 0-662-59933-0

Limited additional copies of this publication are available at no charge from:

Forestry Canada - Quebec Region
Laurentian Forestry Centre
1055 du P.E.P.S.
P.O. Box 3800
Sainte-Foy, Quebec
G1V 4C7

Copies or microfiches of this publication may be purchased from:

Micromedia Inc.
Place du Portage
165, Hôtel-de-Ville
Hull, Quebec
J8X 3X2

Imprimé au Canada
Printed in Canada



TABLE DES MATIÈRES**TABLE OF CONTENTS**

	Page
Résumé	iv
Avant-propos	v
Structure du document	vii
Structure corporative	1-19
Index	21

	Page
Abstract	iv
Foreword	vi
Structure of the document ..	viii
Corporate structure	1-19
Index	21

RÉSUMÉ

Lien de parenté entre les sociétés, structure corporative, structure de propriété et atlas corporatif sont toutes des expressions résumant bien le contenu du présent document. Dans un secteur aussi vaste et aussi stratégique au plan économique que celui de la forêt, les changements corporatifs sont fréquents et importants. C'est pourquoi, depuis 1986, nous en sommes à notre troisième mise à jour du présent document. La prochaine édition est prévue pour 1995.

ABSTRACT

Inter-corporate ownership, corporate structure, ownership structure and corporate atlas are all expressions that summarize the content of this document quite well. In a sector as wide and as economically strategic as that of forestry, corporate changes are frequent and significant. That is why this document has been updated three times since 1986. The next edition is foreseen for 1995.

AVANT-PROPOS

Nos principales sources d'information ont été les suivantes:

- «Le répertoire des usines de transformation primaire du bois», édition 1992-1993, du ministère des Forêts du Québec (MFO);
- La publication 61-517 de Statistique Canada «Liens de parenté entre sociétés», édition 1992.

Il est à noter que nous avons cessé de compiler l'information le 24 mars 1993.

Nous nous sommes inspirés des concepts de la publication de Statistique Canada pour représenter la propriété des entreprises. Ainsi, les pourcentages indiqués reflètent ceux des actions votantes, tandis que le territoire de résidence de la compagnie reflète le lieu du siège social. À quelques occasions, nous avons légèrement dérogé à cette règle en inscrivant plutôt le pays d'origine de la propriété des entreprises.

L'information sur le lieu du siège social est indiquée dans le coin inférieur gauche des boîtes. Pour les entreprises exploitées au Québec, nous n'avons rien inscrit. Seuls les noms de municipalités sont indiqués environ au milieu des boîtes lorsque nous avons cru pertinent d'ajouter l'information. Il faut spécifier qu'une boîte ne signifie pas nécessairement une usine.

Signification de la symbolique utilisée:

- Violet pâle = entreprises associées au secteur des pâtes et papiers;
- Violet foncé = entreprises associées au secteur du sciage;
- Noir = entreprises non reliées au domaine forestier, grossistes en produits forestiers, ou encore entreprises forestières ou non forestières d'autres provinces ou pays.

Le symbole suivant  signifie que l'entreprise possède un contrat d'approvisionnement et d'aménagement forestier (CAAF) du gouvernement du Québec. Cette information ainsi que la symbolique S (sciage), C (copeaux) et P (pâtes et papiers) provient, pour l'essentiel, du document du MFO précité. On trouve, immédiatement sous cette symbolique, une autre codification pour les usines détentrices d'un CAAF. Il s'agit d'un chiffre représentant le volume de bois autorisé à couper (1 à 9) et d'une lettre minuscule pour les essences en cause, soit r (résineux), f (feuillus) et m (mélangés). Une description exhaustive de ces codes figure dans les tableaux qui suivent.

Un point d'interrogation ? signifie qu'il nous manque de l'information.

Un X sur la boîte signifie que l'entreprise a cessé ses opérations.

Le contour pointillé d'une boîte indique que sa structure est développée sur une autre page.

La taille des écritures des noms de compagnies ne reflète qu'une perception de l'auteur quant à l'importance de celles-ci.

Une «coquille vide» représente une société enregistrée inopérante.

FOREWORD

The main sources of information for this document were:

- Ministère des Forêts du Québec (MFO), "Le répertoire des usines de transformation primaire du bois", 1992-1993 edition;
- Statistics Canada, "Inter-corporate Ownership", publication 61-517, 1992 edition.

It should be noted that we stopped compiling information on March 24, 1993.

The concepts used by Statistics Canada for its publication were retained to present the ownership of enterprises. Therefore, the indicated percentages represent the ones of the voting shares, whereas the company's region of residence represents the location of the head office. On a few occasions, we deviated slightly from this rule by writing the name of the country where the control of ownership originates.

Information about head office location is indicated in the lower left corner of the boxes. In the case of enterprises operating in Quebec, nothing is written. Only the names of municipalities are indicated roughly in the center of the boxes when we believed it was relevant to add this information. It should be specified that a box does not necessarily represent a plant.

Meaning of symbols used:

- | | | |
|--------------|---|---|
| Light purple | = | enterprises related to the pulp and paper sector; |
| Dark purple | = | enterprises related to the sawing sector; |
| Black | = | enterprises not related to the forestry sector, wholesalers of forest products, forestry or non forestry-related enterprises in other provinces or countries. |

The symbol  means that the enterprise holds a timber supply and forest management agreement (TSFMA) from the Gouvernement du Québec. This information as well as the symbols S (sawing), C (chips), and P (pulp and paper) essentially come from the MFO document mentioned above. Right under these symbols, another code was used for plants holding a TSFMA. A number represents the allowable volume of wood to be cut (1) to (9) and a small letter stands for the species in question, that is r (resinous), f (hardwood), and m (mixed). An exhaustive description of these codes appears in the tables that follow.

A question mark **?** means that some information is missing.

An **X** on the box means that the enterprise is no longer operational.

A box with a dotted outline indicates that its structure is developed on another page.

The size of the writing of the companies' names merely depicts the author's perception with regards to the importance of these companies.

An "empty shell" represents an inoperative registered company.

Structure du document:

D'une façon générale, sont incluses les entreprises ayant une consommation autorisée (CAAF) de 50 000 m³ et plus.

Dans les premières pages du document, on trouve les entreprises les plus ramifiées.

Viennent ensuite des entreprises dont la structure présente un début de ramification et qui sont orientées vers des produits plus spécialisés, souvent à plus grande valeur ajoutée (sections AB, AP, D, G, J, K, N, V, Z du document). Ces entreprises sont classées selon l'ordre alphabétique.

Suivent des structures corporatives contrôlées au Québec qui comportent un certain niveau de ramification.

Dans les trois dernières pages, nous avons regroupé les entreprises ayant une structure simple sous les catégories suivantes: lattes, bois de chauffage, bardeaux, autre sciage-copeaux et autres entreprises à caractère forestier ayant une haute valeur ajoutée.

Enfin, un index a été placé dans la dernière section pour faciliter la recherche de sociétés ou compagnies individuelles figurant dans le présent document.

Commentaire:

Il est à noter que nous avons adopté une approche exhaustive pour la validation des informations. Dans le cas de certaines structures corporatives, nous avons dû procéder par entrevues téléphoniques, ce qui peut être source d'inexactitudes. Enfin, la structure corporative étant en évolution constante, il se peut que, lors de la parution du document, certaines situations aient déjà changé. Ainsi, nous apprécierions que vous nous fassiez part de ces modifications ainsi d'ailleurs, que de tout commentaire ou suggestion qui pourraient améliorer notre rapport.

Structure of the document:

Generally, enterprises having an authorized consumption (TSFMA) of 50,000 m³ and more are included.

The first pages of the document present the most ramified enterprises.

Then come enterprises with a structure showing a beginning of ramification and with an orientation towards more specialized products, often with a greater value added (section AB, AP, D, G, J, K, N, V, Z of the document). These enterprises are classified in alphabetical order.

This is followed by corporate structures controlled in Quebec and having reached a certain level of ramification.

In the last three pages, enterprises that are more local are grouped together under the categories: laths, fuelwood, shingles, other chip-sawings, and other forestry-related enterprises having a high value added.

Finally, an index was inserted in the last section to make it easier to find the companies shown in this document.

Comment:

It should be noted that we used an exhaustive approach to validate information. In the case of some corporate structures, we had to conduct phone interviews, which is a process that can lead to inaccuracies. Finally, since the corporate structure is ever changing, it could happen that, when this document is published, some situations will have already changed. Therefore, we would appreciate it if you would inform us of these modifications as well as any comments or suggestions that could improve our report.

ERRATUM

CODE	NOM DU PRODUIT	CTI ¹ 1980	CTIC ² 1980
B.	BARDEAUX	251	719
C.	COPEAUX		
D.	DÉROULAGE	252	712
F.	PANNEAUX AGGLOMÉRÉS	259	712
G.	POTEAUX		
J.	EXPLOITATION FORESTIÈRE	041	061
K.	BOÎTES, SACS DE PAPIER, EMBALLAGES	273	831
L.	LATTES	251	711
M.	CHARBON DE BOIS		
N.	BOÎTES EN BOIS	256	719
P.	PÂTES ET PAPIERS	271	811
	Pc. Cartons		
	Pj. Papier journal		
	Pk. Pâtes Kraft, commerciale ou mécanique		
	Pr. Pâte et papiers recyclés		
	Ps. Papiers spéciaux d'impression, papiers hygiéniques et papiers fins		
	Pz. Pâte blanchie sans chlore		
S.	SCIAGE	251	711
U.	PÉPINIÈRES	051	062
V.	PORTES ET CHASSIS	254	713
W.	BOIS DE CHAUFFAGE		
Z.	CONDITIONNEMENT DE LA MATIÈRE LIGNEUSE À DES FINS DE PRODUCTION ÉNERGÉTIQUE OU MÉTALLIQUE (des copeaux verts utilisés comme réducteur dans la fabrication de métal, par exemple)	259	719
AB.	AUTRES BOIS (bâtons de hockey, bois traité, etc.)	259	719
AP.	AUTRES PAPIERS	279	839
	- Papier de toiture asphalté ou carton de construction	272	

CODE	VOLUME	CODE	VOLUME
0	0 À 9 999 m ³	5	200 000 À 349 999 m ³
1	10 000 À 29 999 m ³	6	350 000 À 499 999 m ³
2	30 000 À 49 999 m ³	7	500 000 À 749 999 m ³
3	50 000 À 99 999 m ³	8	750 000 À 999 999 m ³
4	100 000 À 199 999 m ³	9	1 000 000 ET PLUS

¹ Classification type des industries, de Statistique Canada, catalogue 12-501, 1980.

² Classification type des industries pour compagnies et entreprises, de Statistique Canada, catalogue 12-570, 1980.

ERRATUM

CODE	NAME OF PRODUCT	SIC ¹ 1980	SICC ² 1980
B.	SHINGLES	251	719
C.	CHIPS		
D.	ROTARY CUTTING	252	712
F.	CHIPBOARD PANELS	259	712
G.	POSTS		
J.	HARVESTING	041	061
K.	BOXES, PAPER BAGS, WRAPPING	273	831
L.	LATHS	251	711
M.	CHARCOAL		
N.	WOODEN BOXES	256	719
P.	PULP AND PAPER	271	811
	Pc. Paperboards		
	Pj. Newsprint		
	Pk. Kraft, market or groundwood pulp		
	Pr. Recycled pulp and paper		
	Ps. Special printing papers, sanitary papers, and fine papers		
	Pz. Bleached pulp without chlorine		
S.	SAWING	251	711
U.	NURSERIES	051	062
V.	DOORS AND MILLWORK	254	713
W.	FIREWOOD		
Z.	CONDITIONING OF WOOD FIBRE FOR METALLURGIC OR ENERGY PRODUCTION (green chips used as reductor in the production of metal, for example)	259	719
AB.	OTHER WOODS (hockey sticks, treated wood, etc.)	259	719
AP.	OTHER PAPERS - Roofing paper or construction paperboard	279 272	839

CODE	VOLUME	CODE	VOLUME
0	0 TO 9,999 m ³	5	200,000 TO 349,999 m ³
1	10,000 TO 29,999 m ³	6	350,000 TO 499,999 m ³
2	30,000 TO 49,999 m ³	7	500,000 TO 749,999 m ³
3	50,000 TO 99,999 m ³	8	750,000 TO 999,999 m ³
4	100,000 TO 199,999 m ³	9	1,000,000 AND MORE

¹ Standard Industrial Classification, Statistics Canada, catalogue 12-501, 1980.

² Standard Industrial Classification for Companies and Entreprises, Statistics Canada, catalogue 12-570, 1980.

CODE	NOM DU PRODUIT	CTI ¹ 1980	CTIC ² 1980
C.	COPEAUX	251	711
D.	DÉROULAGE	252	712
F.	PANNEAUX AGGLOMÉRÉS	259	712
G.	POTEAUX	259	719
J.	EXPLOITATION FORESTIÈRE	041	061
K.	BOÎTES, SACS DE PAPIER, EMBALLAGES	273	831
L.	LATTES	251	711
M.	CHARBON DE BOIS		
N.	BOÎTES EN BOIS	256	719
P.	PÂTES ET PAPIERS	271	811
	Pc. Cartons		
	Pj. Papier journal		
	Pk. Pâtes Kraft, commerciale ou mécanique		
	Pr. Pâte et papiers recyclés		
	Ps. Papiers spéciaux d'impression, papiers hygiéniques et papiers fins		
	Pz. Pâte blanchie sans chlore		
S.	SCIAGE	251	711
U.	PÉPINIÈRES	051	062
V.	PORTES ET CHASSIS	254	713
W.	BOIS DE CHAUFFAGE		
Z.	CONDITIONNEMENT DE LA MATIÈRE LIGNEUSE À DES FINS DE PRODUCTION ÉNERGÉTIQUE OU MÉTALLURGIQUE (des copeaux verts utilisés comme réducteur dans la fabrication de métal, par exemple)	259	719
AB.	AUTRES BOIS	259	719
	- Bâtons ou lames de bâtons de hockey		
	- Bois de fuseaux		
	- Traverses de chemin de fer		
	- Bois traité		
AP.	AUTRES PAPIERS	279	839
	- Papier de toiture asphalté ou cartons de construction	272	
	- Autres		

CODE	VOLUME	CODE	VOLUME
0	0 À 9 999 m ³	5	200 000 À 349 999 m ³
1	10 000 À 29 999 m ³	6	350 000 À 499 999 m ³
2	30 000 À 49 999 m ³	7	500 000 À 749 999 m ³
3	50 000 À 99 999 m ³	8	750 000 À 999 999 m ³
4	100 000 À 199 999 m ³	9	1 000 000 ET PLUS

¹ Classification type des industries, de Statistique Canada, catalogue 12-501, 1980.

² Classification type des industries pour compagnies et entreprises, de Statistique Canada, catalogue 12-570, 1980.

CODE	NAME OF PRODUCT	SIC ¹ 1980	SICC ² 1980
B.	SHINGLES	251	711
C.	CHIPS	251	711
D.	ROTARY CUTTING	252	712
F.	CHIPBOARD PANELS	252	712
G.	POSTS	259	719
J.	HARVESTING	031	611
K.	BOXES, PAPER BAGS, WRAPPING	273	831
L.	LATHS	251	711
M.	CHARCOAL	259	719
N.	WOODEN BOXES	256	719
P.	PULP AND PAPER	271	811
	Pc. Paperboards		
	Pj. Newsprint		
	Pk. Kraft, market or groundwood pulp		
	Pr. Recycled pulp and paper		
	Ps. Special printing papers, sanitary papers, and fine papers.		
	Pz. Bleached pulp without chlorine		
S.	SAWING	251	711
U.	NURSERY		
V.	DOORS AND MILLWORK	254	713
W.	FIREWOOD		
Z.	CONDITIONING OF WOOD FIBRE FOR METALLURGIC OR ENERGETIC PRODUCTION (green chips used as reductor in the fabrication of metal, for example)	259	719
AB.	OTHER WOODS	259	719
	- Hockey sticks or hockey stick blades		
	- Spindle wood		
	- Railway ties		
	- Treated wood		
AP.	OTHER PAPERS	279	839
	- Roofing paper or construction paperboard		
	- Others		

CODE	VOLUME		CODE	VOLUME	
0	0	TO	9,999 m ³	5	200,000 TO 349,999 m ³
1	10,000	TO	29,999 m ³	6	350,000 TO 499,999 m ³
2	30,000	TO	49,999 m ³	7	500,000 TO 749,999 m ³
3	50,000	TO	99,999 m ³	8	750,000 TO 999,999 m ³
4	100,000	TO	199,999 m ³	9	1,000,000 AND MORE

1. Standard Industrial Classification, Statistics Canada, catalogue 12-501, 1980.

2. Standard Industrial Classification for Companies and Enterprises, Statistics Canada, catalogue 12-570, 1980.

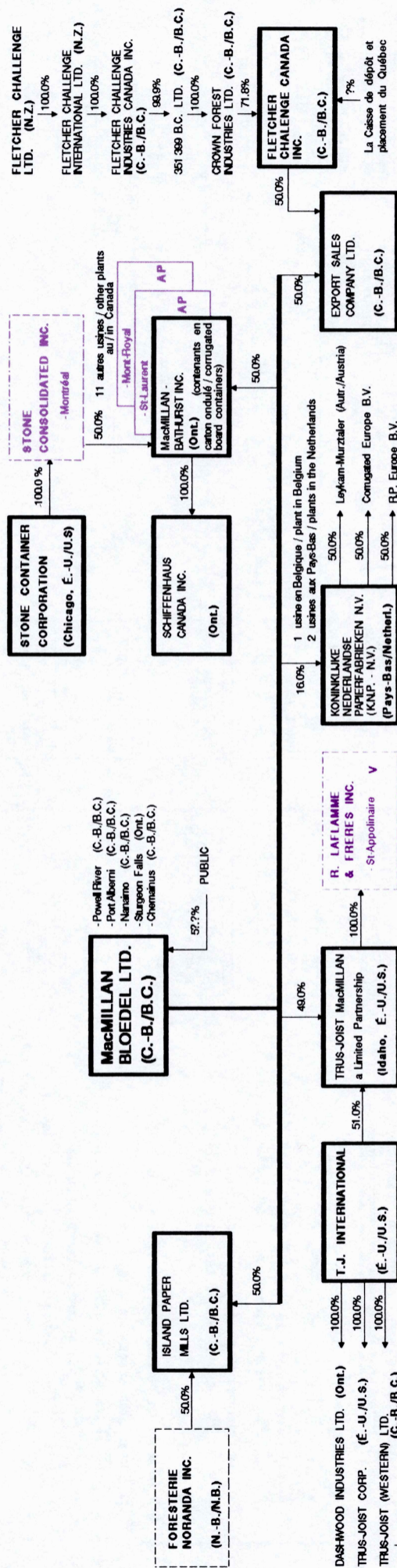

AUTRES FILIALES / OTHER SUBSIDIARIES:

- 100.0% Alair Property and Casualty Corp. (C.-B./B.C.)
- 100.0% Krycome Navigation Co. Ltd. (C.-B./B.C.)
- 10.0% → Marine Leasing Ltd. (C.-B./B.C.)
- 100.0% Can. Transp. Co. Can. Ltd. (C.-B./B.C.)
- 100.0% MacBlo Building Materials Ltd. (C.-B./B.C.)
- 100.0% Port Royal Village Developments Inc. (C.-B./B.C.)
- 100.0% Port Royal Development Ltd. (C.-B./B.C.)
- 100.0% Vancouver Marine Engines Ltd. (C.-B./B.C.)
- 57.5% Forest Industries Flying Tankers Ltd. (C.-B./B.C.)
- 23.0% → Prod. For. Can. Pac. (Ont.)
- 50.0% Marine Way Estate Ltd. (C.-B./B.C.)
- 45.0% Anchor Shipping Ltd. (C.-B./B.C.)
- 100.0% MacBlo (Europe) B.V. (Pays-Bas/Netherlands)
- 100.0% MacBlo (Limburg) N.V. (Pays-Bas/Netherlands)
- 100.0% → Can. Transp. Co. (Int.) Ltd. (C.-B./B.C.)
- 100.0% MacBlo StMaarten N.V. (Antilles néerl./Dutch West Indies)
- 100.0% Can. Meas River Inv. N.V. (Antilles néerl./Dutch West Indies)
- 100.0% MacBlo Finance Ltd. (Barbade/Barbados)
- 100.0% MacBlo FSC Ltd. (Barbade/Barbados)
- 100.0% Camatin Ltd. (Barbade/Barbados)
- 100.0% MacBlo (Asia) Ltd. (Hong Kong)
- 100.0% MacBlo K.K. (Japon/Japan)
- 100.0% MacBlo (Southeast Asia) SDN.BHD. (Malaisie/Malaysia)
- 100.0% MacBlo Pty. Ltd. (Australie/Australia)
- 100.0% MacBlo Pub and Paper Sales Ltd. (G.-B./G.B.)
- 100.0% MacBlo (U.S.A.) Inc. (Del., E.-U./U.S.)
- 100.0% → MacBlo Timberlands Inc. (Ala., E.-U./U.S.)
- 100.0% → MacBlo Particleboard Inc. (Ala., E.-U./U.S.)
- 100.0% → MacBlo Inc. (Five Hills, Ala., E.-U./U.S.)
- 51.0% → MacBlo Financial Inc. (Alabama, E.-U./U.S.)
- 100.0% MacBlo of America Inc. (Alabama, E.-U./U.S.)
- 100.0% Pacific Resource Management Inc. (Wash., E.-U./U.S.)
- 100.0% Lawson Deposal Inc. (Wash., E.-U./U.S.)
- 100.0% Powell Fiver-Alberni Sales Corp. (Del., E.-U./U.S.)

COMPAGNIES INACTIVES / INACTIVES COMPANIES

- 100.0% MacBlo (Europe) N.V. (Antilles néerl./Dutch West Indies)
- 100.0% Can. Transp. Co. (Overseas) Ltd. (Barbade/Barbados)
- 100.0% Transmacan Ltd. (Barbade/Barbados)
- 100.0% MacBlo Holdings (U.K.) LTD. (G.-B./G.B.)
- 100.0% Hygrade Comugated Cases Ltd. (G.-B./G.B.)
- 100.0% MacBlo Containers Holdings Ltd. (G.-B./G.B.)
- 100.0% Can. Transport Co. Pty. Ltd. (Australie/Australia)
- 100.0% MacBlo (Delaware) Inc. (E.-U./U.S.)
- 100.0% MacBlo Radio System Inc. (Alabama, E.-U./U.S.)
- 100.0% MacBlo Export Sales Ltd. (Ont.)
- 100.0% MBS Ontario Ltd. (Ont.)
- 100.0% MacBlo Parallam Services Ltd. (C.-B./B.C.)
- 100.0% Int. Stevedoring Services Limited (C.-B./B.C.)
- 91.6% MacBlo Building Ltd. (C.-B./B.C.)

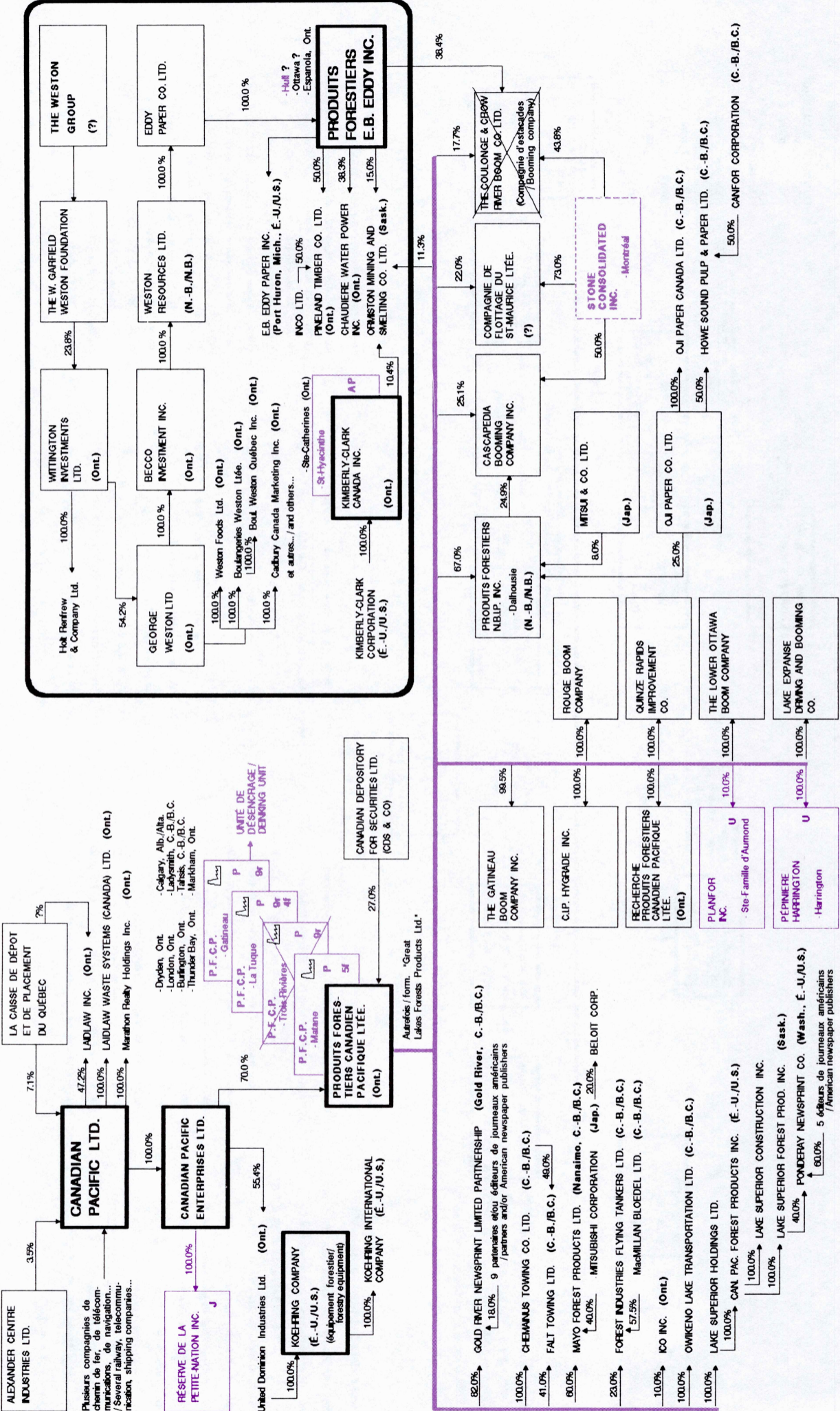

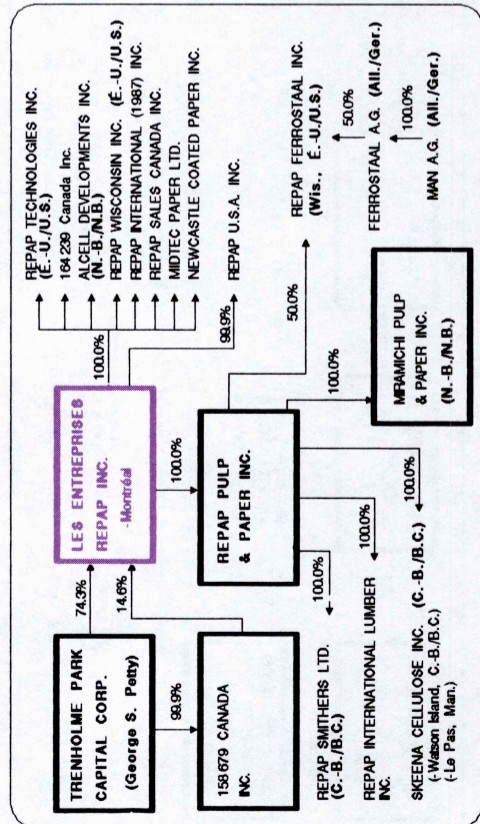
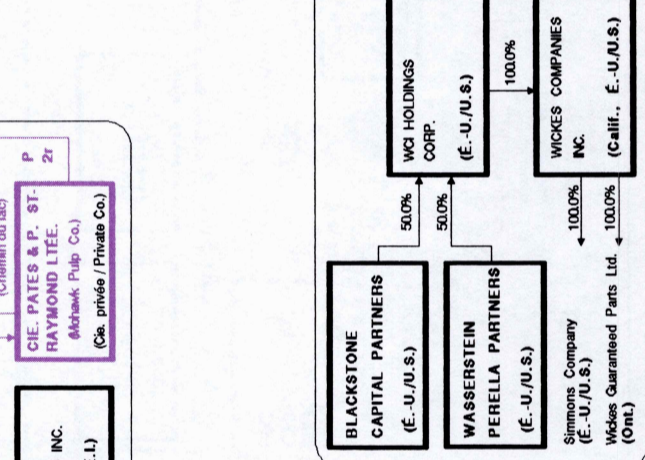
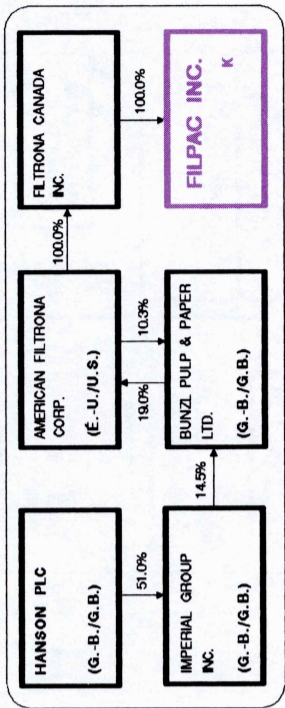
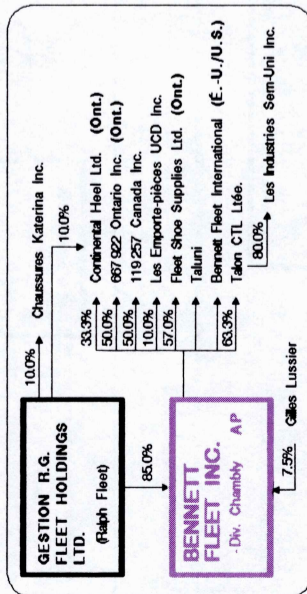
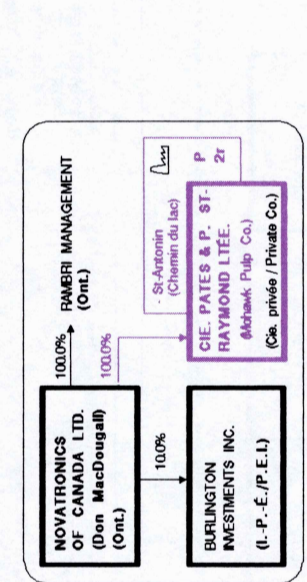
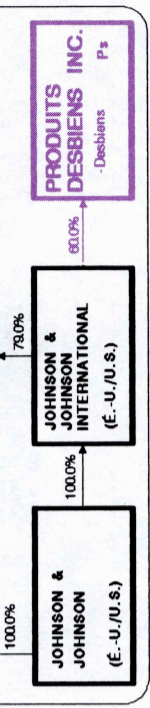
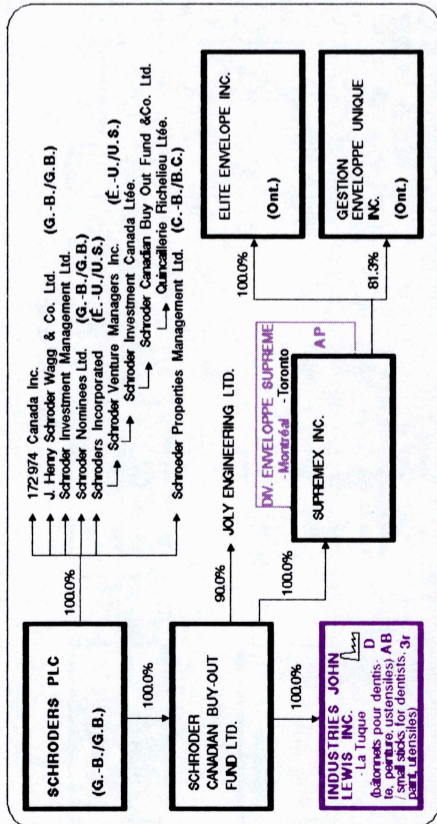
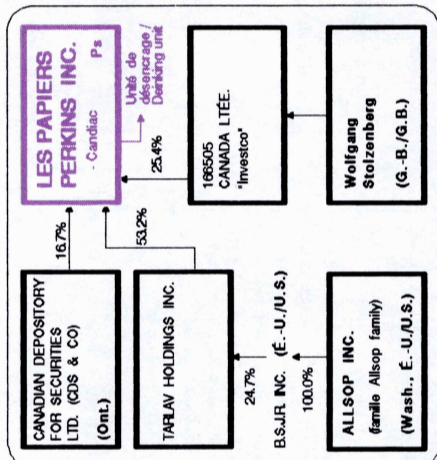
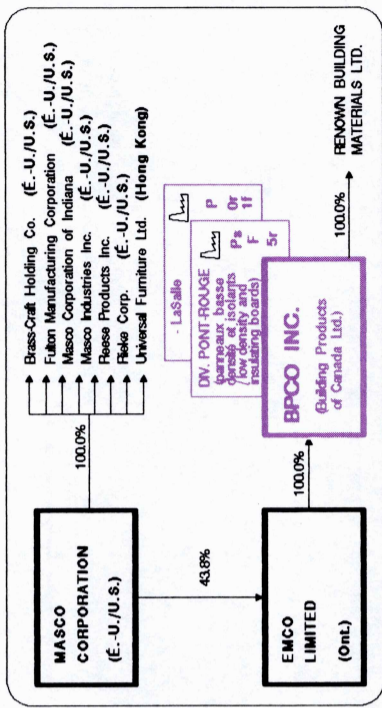

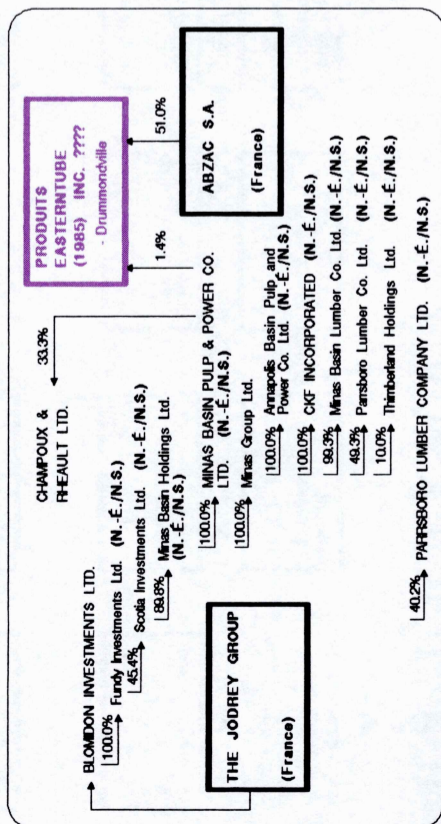
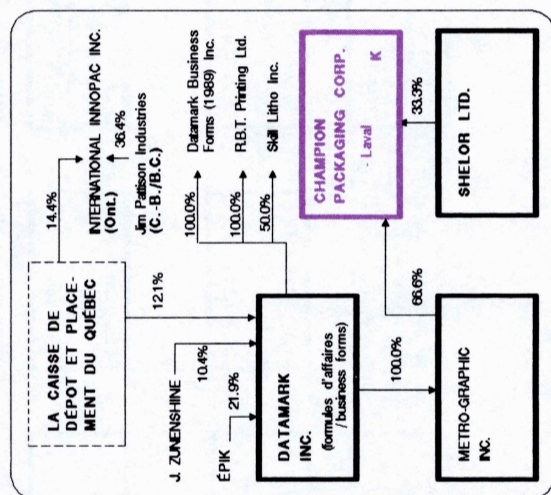
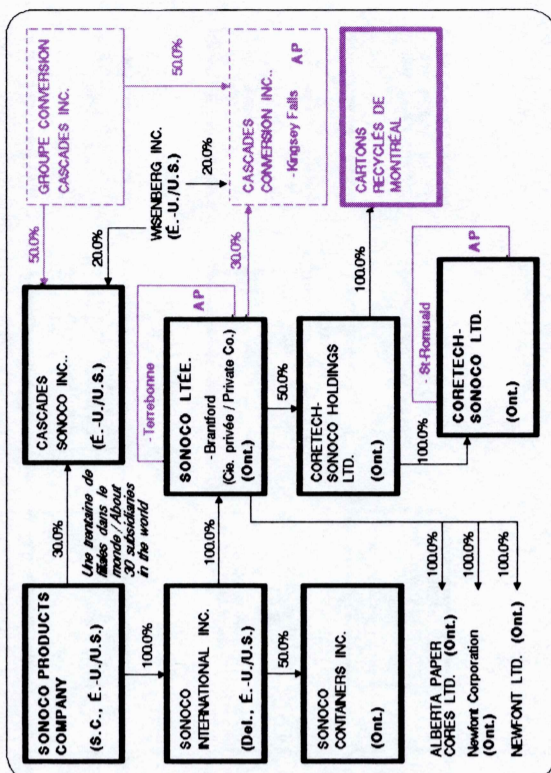
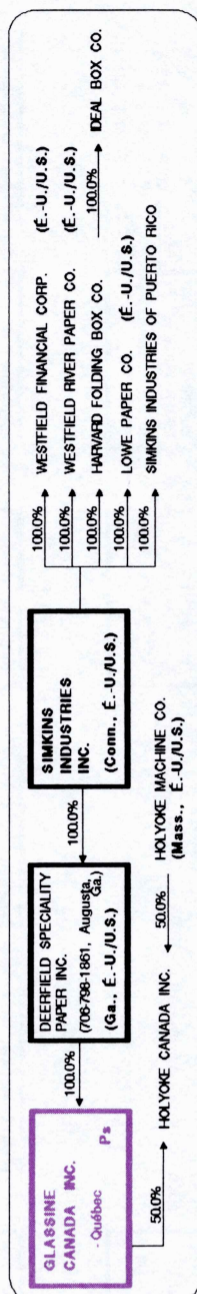
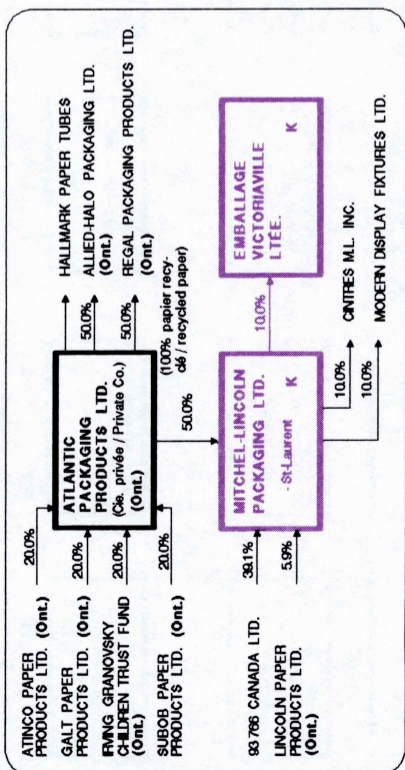
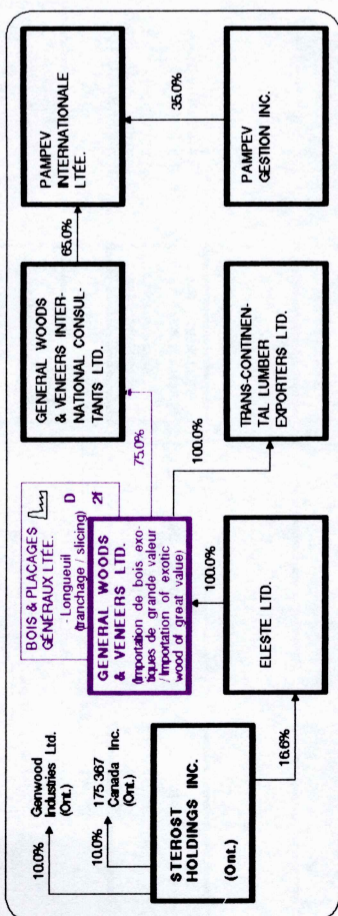
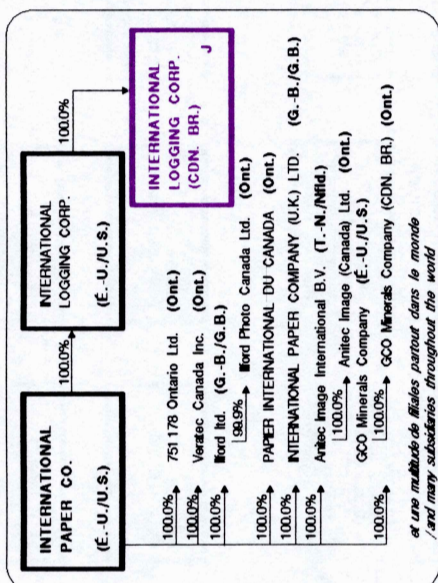
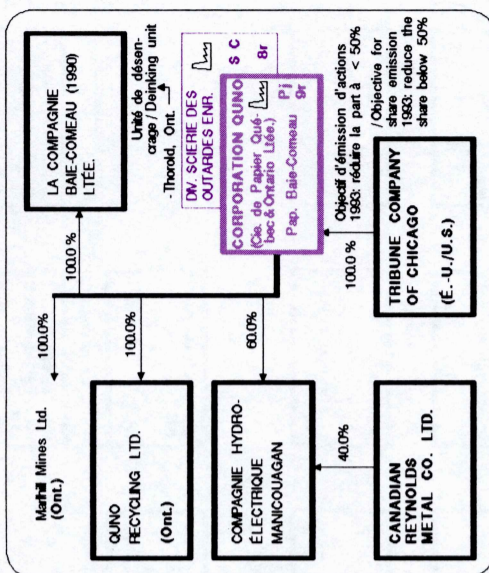

AB, AP, D, G, J, K, N, V, Z

- A -

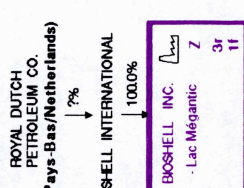
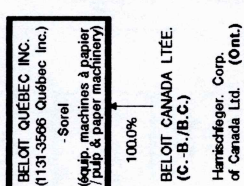
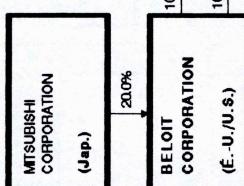
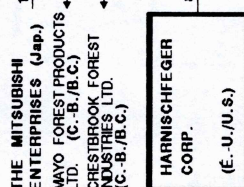
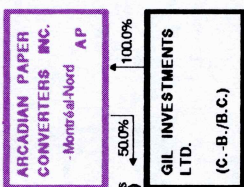
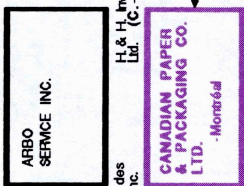
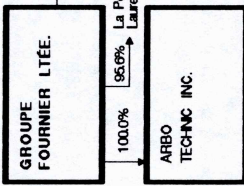
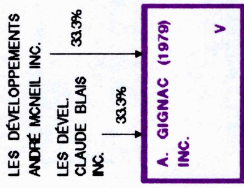

- B -

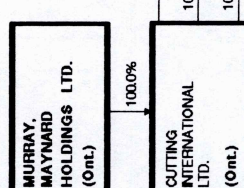
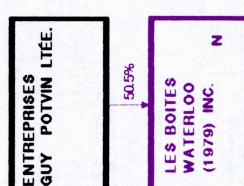
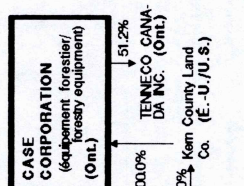
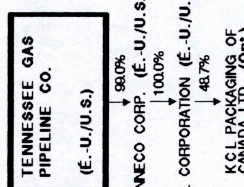
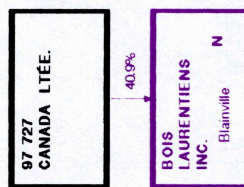
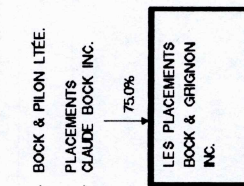
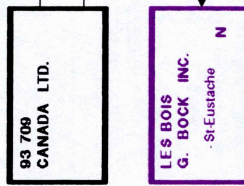
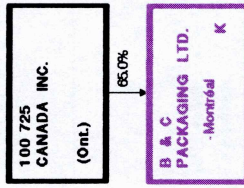

- C -

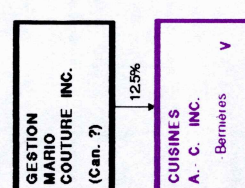
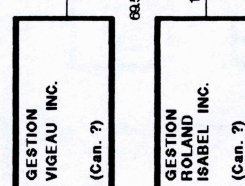
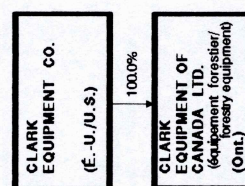
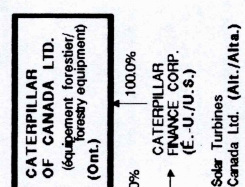
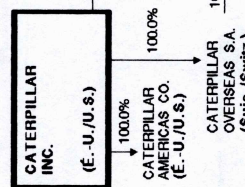
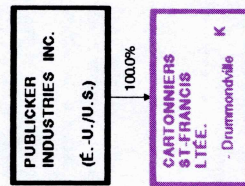
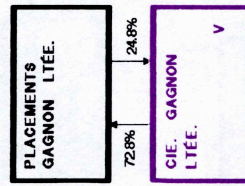
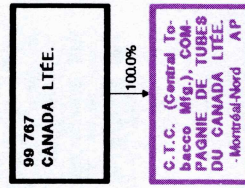

- D -

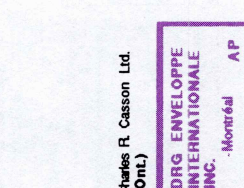
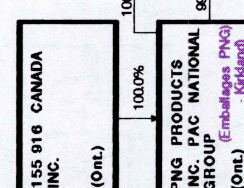
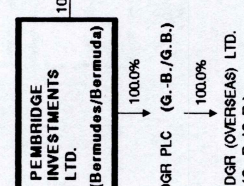
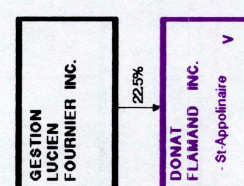
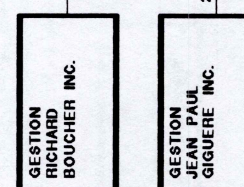
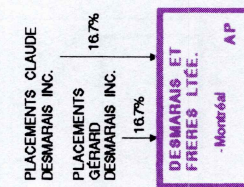
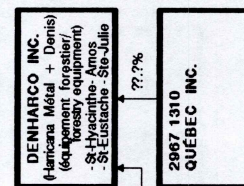
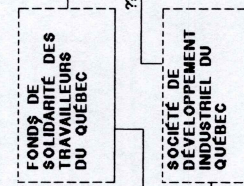
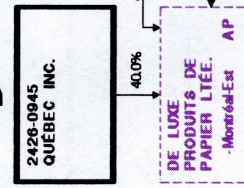

- E -

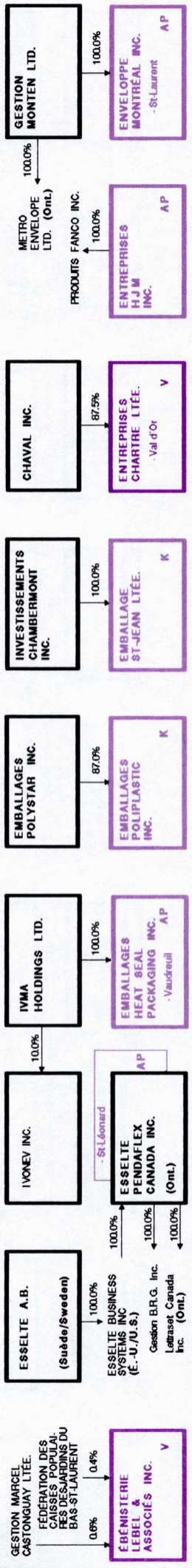

- F -

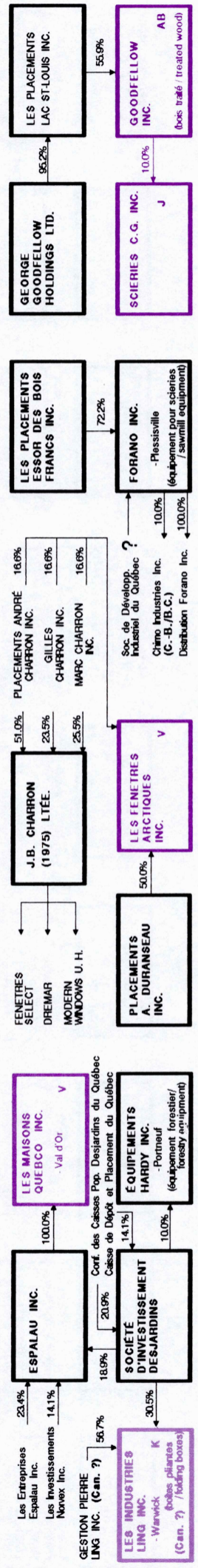

- G -

- H -

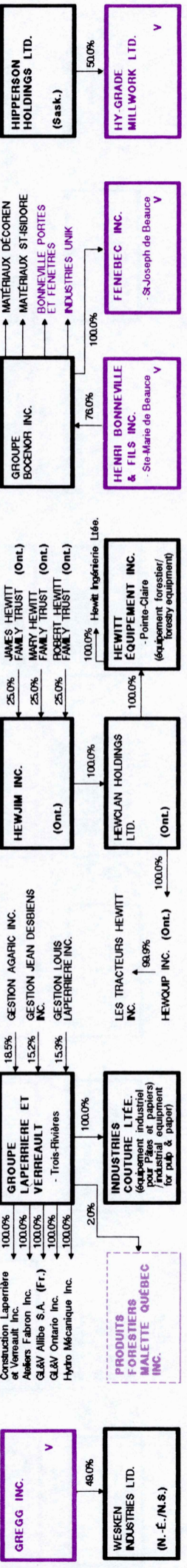

- I -

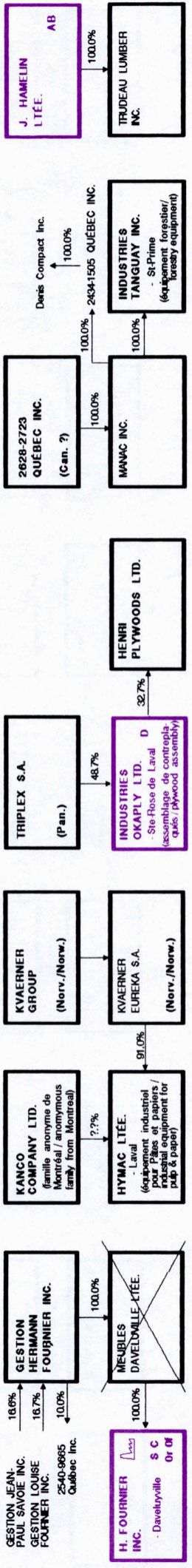

- J -



BARDEAUX / SHINGLES

LES BARDEAUX LAJOIE INC. - St-Eusèbe B 1r	SCIERIE CLAUDE PELLETIER & FILS INC. - Rivière-Bleue B 1r
BOIS CAMAN INC. - St-Juste-de-Entremères B 1r	INDUSTRIES DE CEDRE PÉPIN INC. - Woburn B 1r
LES CEDRES DE LA VALLEE INC. - Grande-Valée B 1r	DIVISION SCIAGE - St-Michel-du-Squatec \$ L 0r 0f
LES CLOTURES TEMIS INC. - Notre-Dame-du-Lac \$ B 1r	ÉMILE BERNIER & FILS INC. - St-Michel-du-Squatec B 0r
INDUSTRIES CED-BEC INC. - Marivaud B 1r	DIVISION SCIAGE - New-Richmond \$ C W 0r 0f
J. L. LEMELUX & FILS INC. - Cap-St-Ignace B 1r 0f	VOIR / SEE: - SOVEBEC - MABEC - FERNAND BOIS
PABACED G.D.S. INC. - St-Eusèbe B 2r	
INDUSTRIES G. D. S. INC. (Guilfo Deschênes) - St-Aphonse \$ C 4r	
LES PRODUITS DE BOIS B.A.S. INC. - St-Théophile B 1r	
ROSARIO POIRIER INC. - St-Aphonse \$ C L W B 1r 0f	

SCIAGE, COPEAUX / SAWING, CHIPS (S, C)

ARMAND DUHAMEL INC. - St-Ignace-de-Stanbridge \$ C 2m	LES CHANTIERS DE CHARBOUGAMAU LITEE. (famille Filion family) \$ C 0r	LES INDUSTRIES FRANCOURT LITEE. - St-Georges-Est \$ C 4r 0f	RABOTAGE LITEE. - St-François-de-Sales 2e/nd transformation \$ C 3r
BEAUBOIS COATICOOK INC. - \$ C 3r	CLERMOND HAMEL LITEE. - St-Ephrem \$ C 4r 1f	LES INDUSTRIES DE SCHAÛRE AUREL LARD - St-Pépétue \$ C 4r 1f	RÉAL GRONDIN INC. - St-Côme-de-Kennebec \$ C 3r
BOIS-AISÉ DE ROBERVAL INC. 2e/nd transformation \$	DIV. CAP-CHAT DENISO LABEL INC. - St-Joseph de Kamouraska \$ C 3r	IRENEE GRONDIN & FILS LITEE. - St-Zacharie \$ C 3r	SCIERIE FORESTVILLE INC. SCIERIE FORESTVILLE INC. - St-Paul du Nord \$ C 3r 1f
LES BOIS BLANCHET INC. - Bernières 2e/nd transformation \$	ENTREPRISES ATLAS (1985) INC. - Northfield \$ C 3r	J. A. FONTAINE & FILS INC. - St-Augustin de Woburn \$ C 4r	SCIERIE JACQUES BEAULIEU LITEE. - St-Paul du Nord \$ C 3r 1f
BOIS DE SCIAGE LAFONTAINE INC. - Ste-Perpétue \$ C 4r 0f	SAVARD & FILS INC. - St-Alphonse \$ C 2f	LULUMCO INC. - Lucerne \$ C 4r	SCIERIE JULES LAFLAMME INC. - St-Benoît-Labre \$ C 4r 1f
BOIS FRANCS SYLVEX INC. - St-Raymond \$ C 3f	FORESTERIE SAVTECH INC. - St-Adelphe \$ C 2f	MARCEL LAUZON INC. - East Hereford \$ C 4r	LA SCIERIE MONT-LAURIER ENR. - Rivière-St-Jean \$ C 2r
BOIS KMS (GMI) LITEE. - L'Annunciation \$ C 0r	FRANCOIS GIGUERE INC. - Ste-Aurèle \$ C 4r	LES MOULURES HUDON & FILS INC. - St-Jean-Pont-Joli 2e/nd transformation \$	SCIERIE DU NORD INC. - Rivière-St-Jean \$ C 2r
LES BOIS JOYAL (J.L.Y.) ENR. - Roberval \$ 2e/nd transformation \$ C 3r	GESTOFOR INC. - Saint-Raymond \$ C 5r	LES MOULURES LEVIS LITEE. - Lévis-Lauzon 2e/nd transformation \$	LES SCIERIES ST-FELICIEN INC. - Oxébois Forestières VIGNEAU - Passiville \$ C 0r 2f
CARRIER & BEGIN INC. - St-Honoré \$ C 3r	LES INDUSTRIES GRONDIN LITEE. - Ste-Marie-de-Beauce \$ C 4r	PRODUITS FORESTIERS TURPIN INC. (aux/form. J. MacLure) - Thurso \$ C 0r 1f	VEXCO SCIERIE INC. - St-Ferdinand \$ C 0r 2f

SCIAGE, COPEAUX, LATTES / SAWING, CHIPS, LATHS (S, C, L)

ANTOINE DOIRON & FILS INC. - Ste-Florence L 0r 0f	P.E. GIGUERE INC. - Durham-Sud \$ C L 1r 1f
BARDEAUX & CEDRES ST-HONORE INC. - St-Michel-du-Squatec \$ C L 1r 0f	SCIERIE LABEL INC. - St-Michel-du-Squatec \$ C L 3r 1f
BLANCHETTE & BLANCHETTE INC. - St-Gérard \$ L 2r 0f	SCIERIE LEO OUELLET INC. - St-Jacques-le-Majeur \$ C L 1f
BOISCARVIN INC. - Ste-Justine \$ C L 0r 2f	SCIERIE MARCEL LABEL & FILS LITEE. - St-Hubert \$ C L 0r 1f
LA LATTE DES BERGES INC. - Bergeronnes \$ C L 0r 1f	SCIERIE R. DESJARDINS INC. - Ste-Félicité \$ C L 1r
LATTES DULAC & FILS INC. - Armstrong \$ L B 1r 0f	SERVOIS INC. - St-Vincent \$ C L 0f 1f
RICHARD PELLETIER & FILS INC. (aux/form. Gérard Lagacy) - St-Michel-Squatec \$ C W L 3r 1f	75.0% Féd. Caisses Pop. Desjardins du Bas-St-Laurent Soc. d'Expl. des Pess. de la Vallée
INDUSTRIES PAQUET INC. - St-Théophile \$ C 3r	DIVISION LATTES - St-Jacques-le-Majeur L 0m
WILFRID PAQUET & FILS LITEE. - St-Théophile \$ C 3r	THERIAULT & THERIAULT INC. - St-Jacques-le-Majeur \$ L C 3r

**SCIAGE, COPEAUX, BOIS DE CHAUFFAGE
/ SAWING, CHIPS, FUELWOOD (S, C, W)**

AUTRES / OTHERS (AB, AP, D, F, G, M, U, Z ...)

ADÉLARD GOYETTE & FILS - Rivière à Pierre \$ C W Or 1F	LES ENTREPRISES BERNARD LEPAGE INC. - Ste Anne-des-Monts \$ C W 2r 0F	LES INDUSTRIES FORTIN INC. - Fort-Coulonge \$ C 1r 3F	SCIERIE ARTHUR GAUTHIER LTÉE. - La Gâche \$ C W 1r 0F	SCIERIE MAILLOUX INC. - Delisle \$ C W 2r 0F	ASIBEC ENR. - Causapescal pour sacs de mousse pour sciage cutting and skidding for bags of sphagnum moss	CONTRÉPLAQUÉS ST-CASIMIR INC. - placages de feuillus durs sur panneaux / hardwood veneers (on panels)	LACASSE & BISSON ENR. - St-Camille-de- Leslie D 0F	PRODUITS FORESTIERS BASQUES INC. - St-Mathieu- de-Rioux M 1F
ASSOCIATION COOP. FORESTIERE DE ST-ELZEAR \$ C W 3r 0F	FÉLIX HUARD INC. - Luceville \$ C W 3F	JOS ST-AMANT & FILS LTÉE. - St-Tite \$ C W Or 1F	SCIERIE BELACHE LTÉE. - St-Magloire- de-Balochasse \$ C W 1F	LES SCIERIES DES MONTAGNES INC. - St-Paulin \$ W 0F 1m	BECHEGOR INC. - St-Prospère U	LES COPEAUX MALENFANT QUEBEC LTÉE. - East-Angus Z 1r 4F	PRODUITS J.C.G. INC. - Nicolet-Sud (placages jointés / jointed veneers) 2e/nd transformation	
BÉGIN & BÉGIN INC. - Lacs Rénversés \$ C W 2F	Groupement For. de l'Est du Lac Témiscouata Inc. 45.0%	LACHANCE & ST-GEORGE INC. - Ste-Émilie- de-l'Énergie \$ C W Or 3F	SCIERIE BONDU INC. - N.D.-de-Portmain \$ C W Or 1F	SCIERIE PELEM INC. (air./form. Scierie Mont-Carmel) \$ C W 2r 0F	BOIS-FRANC MAURICEN INC. - St-Gabriel-de- Brandon Z 2F	COPEAUX DU NORD INC. - St-Tite Z 1F	SPÉCIALITÉ BAIÉVILLE - Baso-du- Feuvre (placages jointés / jointed veneers) 2e/nd transformation	
BOIS OMÉGA LTÉE. - Lac-Carré \$ C W 3r 1F	G. M. DUFOUR INC. - St-Fausain \$ C W 2r 0F	LUSSIER & MAILLOUX INC. - St-Côme \$ C W 1r 0F	SCIERIE CARRIÈRE LTÉE. - Lachute \$ C W 2F 1m	SCIERIE THOMAS-LOUIS TREMBLAY INC. - Ste-Monique \$ C W Or 4F	BOIS TORPEDO INC. - Lac Mégantic (traverses de chemin de fer / railway ties) AB 100.0%	LES COPEAUX R.F. ENR. - Lac-Nominingue Z Or 1F	TRAITEMENT SOUS PRESSIION L.D. LTÉE. - St-Raymond G 1r	
CLAUDE FORGET (1979) INC. - St-Jovite \$ C W 3r 1F	GASTON CELLARD INC. - Pointe-à-la-Garde \$ C W 1r 1F	MARCEL BELLEVILLE INC. - St-Alphonse- de-Rodriguez \$ C W 1r 0F	SCIERIE DESROCHES & FRÈRES INC. - St-Félix-de-Valois \$ W Or 1F	DMSON BRIGHAM SIMON LUSSIER LTÉE. - St-Côme \$ C Or 0F 1r 2F	BOISÉ LAFLEUR INC. - Victoriaville (placages jointés feuillus durs / jointed hardwood) 2e/nd transformation	PLACAGE ALPHA INC. - Victoriaville (placages jointés, venezes, venetz / jointed veneers, venetz / pine)	URAKEN INC. - St-Eustache (équipement forestier pour bois de petites dimensions / forestry equipment for small size woods)	
SCIERIE C.F.G. INC. (air./form. Entr. The- berge Alouart Inc.) \$ C 1F 1F 2F	GUY BARIL & FILS INC. - St-Damien- de-Brandon \$ C W Or 1F	LES PRODUITS FORESTIERS B. & B. INC. - La Ménervie \$ C W Or 2F	SCIERIE LACHANCE LTÉE. - St-Bruno \$ C W 1r 0F	SYLVIO BRUNET & FILS LTÉE. - Fassett \$ C W 1r 3F	BOSE CANADA INC. - Ste-Marie-de-Beauce D placages feuillus durs sur panneaux / hardwood veneers on panels)	PLACAGE NICOLET-SUD INC. (placages jointés / jointed veneers) 2e/nd transformation		
COOPÉRATIVE DE GIRARDVILLE - Girardville (huiles essentielles / essential oils) J	H. LEGGETT ET FILS INC. - Huberdeau \$ C Or 0F	PRODUITS FORESTIERS BELLEMAIRE INC. - St-Élie \$ C W Or 1F	SCIERIE LAMONTAGNE INC. - St-Prime \$ C W 3r 1F	2857 8474 QUEBEC INC. - Pointe- aux-Anglais 2r 0F (air./form. Scieries Dugas)	CHARRON DE BOIS FEUILLE D'ÉRABLE INC. - Ste-Christine M 2F	LES PLACAGES ST-RAYMOND - St-Raym.-de-Portneuf D (branchage + jointage, ché- nes / stickg + jointing, oak)		
COOP. FOREST. DE RÉMIGNY (usine Robet sawmill) \$ W Or 1F	LES INDUSTRIES DU BOIS R.T. INC. - St-David de Falardeau \$ C W 2F (air./form. Boisés Lac-Pelletier)	SCIERIE A.T. INC. - Granville \$ C W Or 1F	SCIERIE L.B. INC. - Lac-Bouchette \$ C W 3F	CIE. J. FORD - Pointe Station P 1F	INDUSTRIE ERGIE INC. - Victoriaville (placages jointés / jointed veneers) 2e/nd transformation	INDUSTRIE FLEXART INC. - Victoriaville (placages jointés / jointed veneers) 2e/nd transformation	INDUSTRIES PATELA INC. - Lasalle AB 2e/nd transformation (moules architecturales / architectural moldings)	
DEBBIENS & DEBBIENS INC. - Haute-Mauricie \$ C W 1r 0F					INDUSTRIE FLEXART INC. - Victoriaville (placages jointés / jointed veneers) 2e/nd transformation	INDUSTRIE FLEXART INC. - Victoriaville (placages jointés / jointed veneers) 2e/nd transformation	INDUSTRIES PATELA INC. - Lasalle AB 2e/nd transformation (moules architecturales / architectural moldings)	

INDEX

- 1169-7448 QUÉBEC INC., 15
 2957 3474 QUÉBEC INC., 19
 A. GIGNAC (1979) INC., 12
 A.D. BERNIER INC., 17
 ABITIBI-PRICE INC., 4
 ADÉLARD GOYETTE & FILS LTÉE, 19
 ALLSOP INC., 10
 AMÉDÉE MARTEL, 18
 AMERICAN FILTRONA CORP., 10
 ANGUS REED, 15
 ANTOINE DOIRON & FILS INC., 18
 ARBO SERVICE INC., 12
 ARBO TECHNIC INC., 12
 ARCADIAN PAPER CONVERTERS INC., 12
 ARGUS CORP. LTD., 15
 ARMAND DUHAMEL INC., 18
 ASCOT FENCE CORP., 17
 ASHTAKA CANADA SALES CORP., 9
 ASIABEC ENR., 19
 ASPAMILL INC., 6
 ASS. PAPER MILLS (ONT.) LTD., 6, 15
 ASS. COOP. DE TRAVAIL RIVIERE DAVY, 17
 ASSOCIATION COOP. DE SAINT-ELZÉAR, 19
 ATLANTIC PACKAGING PROD. LTD., p. 11
 AUDEHOU INC., 17
 AXIDATA, 4
 AZERTY, 4
 B & C PACKAGING LTD., 12
 BARDEAUX & CEDRES SAINT-HONORÉ INC., 18
 BARDEAUX LAJOIE INC. (LES), 18
 BARIBEAU & FILS INC., 17
 BARRETTE-CHAPAIS LTÉE, 16
 BARVI (1990) INC., 16
 BATO CO. INC., 1
 BEAUBOIS COATICOOK INC, 18
 BÈCHEDOR INC., 19
 BÉGIN & BÉGIN INC., 19
 BELKIN, 5
 BELL CANADA, 14
 BELOIT CORPORATION, 12
 BENNETT FLEET INC., 10
 BIOSHELL INC., 12
 BLANCHET LOGGING AND LUMBER, 16
 BLANCHETTE & BLANCHETTE INC., 18
 BOIS & PLACAGES GÉNÉRAUX LTÉE, 11
 BOIS BLANCHET INC. (LES), 18
 BOIS BLANCHET INTERNATIONAL INC., 16
 BOIS CAMAN INC., 18
 BOIS CÉPÉDIA INC., 16
 BOIS DAAQUAM INC., 16
 BOIS DAIGLE LUMBER LTD., 14
 BOIS DE SCIAGE LAFONTAINE INC., 18
 BOIS FRANCS D.G., 17
 BOIS FRANCS ROYAL, 17
 BOIS FRANCS SYLVEX INC., 18
 BOIS G. BOCK INC. (LES), 12
 BOIS JOYAL (J.L.Y.) ENR. (LES), 18
 BOIS KMS (GMI) LTÉE, 18
 BOIS LAURENTIENS INC., 12
 BOIS OMÉGA LTÉE, 19
 BOIS PÉLADEAU INC., 17
 BOIS SYND. NORMANDIN LUMBER INC., 14
 BOIS TORPÉDO INC., 19
 BOIS TROMIL, 15
 BOIS VALIN INC., 17
 BOIS-AISÉ DE ROBERVAL INC., 18
 BOIS-FRANC MAURICIEU INC., 19
 BOISACO INC., 17
 BOISCARVIN INC., 18
 BOISÉ LAFLEUR INC., 19
 BOISÉS LAC PELLETIER, 19
 BOÎTES GÉNÉRALES LTÉE, 12
 BOÎTES WATERLOO (1979) INC. (LES), 12
 BONNEVILLE PORTES ET FENÊTRES, 13
 BOSE CANADA INC., 19
 BOUSIX INC., 17
 BPCO INC., 10
 BRANT ALLEN ENTERPRISE INC., 1
 BRASCAN LTD., 2
 BRIDGEWATER PAPER COMPANY LTD., 6
 BUILDING PRODUCTS OF CANADA LTD., 10
 BUNZL PULP & PAPER LTD., 10
 C B PAK INC., 6
 C.D.M. LAMINÉS INC., 1
 C.E. GAUTHIER, 15
 C.T.C. (Central Tobacco Mfg.), 12
 CAISSE DÉP. & PLAC. 1, 2, 3, 4, 5, 7, 8, 11, 13, 14, 15
 CANADIAN PACIFIC LTD., 8
 CANADIAN PAPER & PACK. CO. LTD., 12
 CANADIAN SNOW FENCE LTD., 17
 CANFOR CORPORATION, 8
 CARIBOO PULP & PAPER CO. LTD., 9
 CARRIER & BÉGIN INC., 18
 CARTEM INC., 16
 CARTOMILLS S.A., 6
 CARTONNIERS SAINT-FRANCIS LTÉE, 12
 CARTONS RECYCLÉS DE MONTRÉAL, 11
 CASCADES INC., 5
 CASCAPIEDIA BOOMING COMP. INC., 6, 8
 CASE CORPORATION, 12
 CATERPILLAR OF CANADA LTD., 12
 CÈDRES DE LA VALLÉE INC. (LES), 18
 CÉDRICO INC., 16
 CELGAR PULP CO., 6
 CERCUEILS DU BAS-SAINT-LAURENT INC., 16

- CHAMPION INTERNATIONAL CORP., 9
 CHAMPION PACKAGING CORP., 11
 CHANTIERS DE CHIBOUGAMAU LTÉE, 18
 CHARBON DE BOIS FEUILLE D'ÉRABLE, 19
 CHINA INT. TRUST & INVESTM. CORP., 6
 CITIC CANADA INC., 6
 CLARK EQUIPMENT OF CANADA LTD., 12
 CLAUDE FORGET (1979) INC., 19
 CLERMOND HAMEL LTÉE, 18
 CLÔTURES RUSTIQUES L.G. INC., 17
 CLÔTURES TÊMIS INC. (LES), 18
 COEXFOR, 19
 COFOR, 17
 COLLINS & AIKMAN (HOLDINGS) LTD., 10
 COMP. FLOTTAGE DU SAINT-AURICE, 6, 8
 COMP. DE PAPIER QUÉBEC & ONTARIO, 11
 COMP. PÂTES & PAPIERS SAINT-RAYMOND, 10
 COMPAGNIE DE PULPE DE JONQUIÈRE, 4
 COMP. DE TUBES DU CANADA LTÉE, 12
 COMPAGNIE GAGNON LTÉE, 12
 COMPAGNIE GASPÉSIA LTÉE (LA), 4
 COMP. HYDRO-ÉLECT. MANICOUAGAN, 11
 COMPAGNIE J. FORD, 19
 COMP. COMMONWEALTH PLYWOOD, 9
 CONF. CAISSES POP. DESJ. DU QUÉBEC, 13
 CONRAD BLACK, 15
 CONSOL. BATHURST PULP & PAPER, 6
 CONTREPLAQUÉS SAINT-CASIMIR INC., 19
 COOP. FOREST. DE GIRARDVILLE, 19
 COOP. FOREST. DE RÉMIGNY, 19
 COOP. FOREST. DU HAUT-SAINT-AURICE, 17
 COOP. FOREST. DU NORD-OUEST INC., 17
 COOP. FOREST. DU PETIT-PARIS, 6
 COOP. FOREST. HAUTES-LAURENTIDES, 17
 COOP. FOREST. LATERRIÈRE-SAINTE-HONORÉ, 17
 COOP. TRAV. DE SACRÉ-COEUR, 17
 COOP. TRAV. FOR. SAINTE-MARGUERITE, 17
 COOP. TRAV. SCIERIE DU GOUFFRE, 17
 COPEAUX DU NORD INC., 19
 COPEAUX MALENFANT QUÉBEC LTÉE, 19
 COPEAUX R.F. ENR., 19
 CORETECH-SONOCO LTD., 11
 CORNER BROOK PULP AND PAPER LTD., 9
 CORPORATION QUNO, 11
 COULONGE & CROW RIVER BOOM, 6, 8
 CRESTBROOK FOREST INDUSTRIES, 12
 CUISINES A.C. INC., 12
 CUISINES LAURIER LTÉE, 14
 CUISINES NELKEN INC. (LES), 12
 CUTTING QUÉBEC LTD., 12
 DAISHOWA INC., 9
 DATAMARK INC., 11
 DAUBOIS INC., 17
 DE LUXE PRODUITS DE PAPIER, 12, 16
 DEERFIELD SPECIALTY PAPER INC., 11
 DENHARCO INC., 12, 16
 DENISO LABEL INC., 18
 DESBIENS & DESBIENS INC., 19
 DÉSENCRAGE BROMPTONVILLE, 9
 DÉSENCRAGE C.M.D. INC., 2, 4, 5
 DESMARAIS ET FRÈRES LTÉE, 12
 DOFOR INC., 1
 DOMINION ENGINEERING, 15
 DOMTAR INC., 1
 DON MACDOUGALL, 10
 DONAT FLAMAND INC., 12
 DONOHUE INC., 4
 DONOHUE MALBAIE INC., 4
 DONOHUE MATANE INC., 4
 DONOHUE NORMICK INC., 2, 4
 DONOHUE SAINT-FÉLICIEN INC., 4
 DOW JONES CANADA INC., 1
 DRG ENVELOPPE INTERNAT. INC., 12
 DRYSEC INC., 3
 ÉBÉNISTERIE LABEL ET ASSOCIÉS INC., 13
 EDDY PAPER CO. LTD., 8
 EDWARD & PETER BRONFMAN GROUP, 2
 ELESTE LTD., 11
 ELITE ENVELOPE INC., 10
 EMBALLAGE SAINT-JEAN LTÉE, 13
 EMBALLAGE VICTORIAVILLE LTÉE, 11
 EMBALLAGES HEAT SEAL PACKAGING, 13
 EMBALLAGES PNG, 12
 EMBALLAGES POLIPLASTIC INC., 13
 EMBALLAGES POLYSTAR INC., 13
 EMBALLAGES STANDARD PAPER BOX, 15
 EMCO LIMITED, 10
 ÉMILE BERNIER & FILS INC., 18
 EMPAQUES DE CARTON TITAN S.A., 6
 ENTREPRISE BOULLANNE, 17
 ENTREPRISE GUITABEC INC., 19
 ENTREPRISE THÉBERGE ALBANEL INC., 19
 ENTREPRISES ATLAS (1985) INC., 18
 ENTREPRISES BERNARD LEPAGE INC., 19
 ENTREPRISES CHARTRE LTÉE, 13
 ENTREPRISES DU NORD-OUEST INC., 17
 ENTREPRISES H.J.M. INC., 13
 ENTREPRISES REPAP INC. (LES), 10
 ENTREPRISES RIBEYRON LTÉE, 17
 ENTREPRISES TEMECO INC., 3
 ENVELOPPE MONTRÉAL INC., 13
 ENVELOPPE SUPRÊME, 10
 ENVIROTEM INC., 3
 ÉQUIPEMENT DENIS, 12
 ÉQUIPEMENTS HARDY INC., 13
 ESPALAU INC., 13
 ESSELTE PENDAFLEX CANADA INC., 13
 ETCAN INTERNATIONAL INC., 5
 EUROPA CARTON A.G., 6
 F.F. SOUCY INC., 1
 FÉD. COOP. FOR. SAG.-LAC-SAINT-JEAN, 16
 FÉD. CAISSES POP. DESJ. BAS-SAINT-L., 13, 18
 FÉLIX HUARD INC., 19
 FENCLO LTÉE, 16

FENEBC INC., 13
 FENÊTRES ARCTIQUES INC. (LES), 13
 FERNAND BOIS LTÉE, 16
 FERROSTAAL A.G., 10
 FIB PAK INC., 6
 FIBRES CANBEC INC., 5
 FILIFOR INC., 17
 FILION, FAMILLE, 18
 FILPAC INC., 10
 FLETCHER CHALLENGE CANADA INC., 7
 FONDS AGRO-FORESTIER (U.P.A.), 16
 FONDS ATKWA INC., 3, 16
 FONDS SOLID. DES TRAV. QUÉ., 3, 12, 16
 FORANO INC., 13, 16
 FORESBEC INC., 16
 FORESPECT INC., 19
 FOREST IND. FLYING TANKERS LTD., 7, 8
 FORESTEM, 3
 FORESTERIE NORANDA INC., 2
 FORESTERIE SAVTECH INC., 18
 FOREX SAINT-MICHEL, 1, 16
 FOREXPOR INC., 16
 FORGES HPC LTÉE, 6, 16
 FORPAN INC., 1, 16
 FRANCHALEINE INC., 16
 FRANCOBEC LTÉE, 17
 FRANCOIS GIGUÈRE INC., 18
 FRASER INC., 2
 G.M. DUFOUR INC., 19
 GAGNON & FRÈRES DE ROBERVAL (1989), 6
 GASTON CELLARD INC., 19
 GATINEAU BOOM COMPANY (THE), 8
 GENERAL WOODS & VENEERS LTD., 11
 GEORGE S. PETTY, 10
 GÉRARD CRÈTE & FILS INC., 9
 GÉRARD LAGACÉ, 18
 GESCA LTÉE, 15
 GESTION DAAR INC., 16
 GESTION FERNAND BOIS LTÉE, 16
 GESTION GILLES BÉRUBÉ INC., 16
 GESTION GRAND-REMOUS, 17
 GESTION REMABEC INC., 17
 GESTOFOR INC., 18
 GIBEAULT & FILS LTÉE, 17
 GILLIES, 6
 GLASSINE CANADA INC., 11
 GOLD RIVER NEWSPRINT PARTNERS., 8
 GOODFELLOW INC., 13
 GOUVERNEMENT DE CHINE, 6
 GOUVERNEMENT DE FINLANDE, 15
 GOUVERNEMENT DU QUÉBEC, 1
 GREAT LAKES FORESTS PRODUCTS LTD., 8
 GREGG INC., 13
 GROLEAU INC., 17
 GROUPE B G L M INC., 16
 GROUPE BARRETTE LTÉE, 16
 GROUPE BOCENOR INC., 13
 GROUPE COSETTE (LE), 16
 GROUPE DESMARAIS, 15
 GROUPE FORESTIER EST DU LAC TÉMISC., 19
 GROUPE FORESTIER SUD DE DORCHESTER, 19
 GROUPE FOREX INC., 16
 GROUPE GAROCLO, 17
 GROUPE LAPERRIÈRE & VERR., 3, 13
 GROUPE PERRON (LE), 3
 GROUPE SOUTHAM INC., 15
 GUILDO DESCHÊNES, 16, 18
 GUY BARIL & FILS INC., 19
 H. BIENVENU, 3, 9
 H. FOURNIER INC., 13
 H. LEGGETT & FILS INC., 19
 HALLMARK PAPER TUBES, 11
 HARNISCHFEGER CORP., 12
 HARRICANA METAL, 12
 HENRI BONNEVILLE ET FILS INC., 13
 HEWITT ÉQUIPEMENT INC., 13
 HICLIFF CORPORATION (1978) LIMITED, 9
 HILROY, 4
 HOLLINGER INC., 15
 HOLYOKE CANADA INC., 11
 HOWE SOUND PULP & PAPER LTD., 8
 HY-GRADE MILLWORK LTD., 13
 HYMAC LTÉE, 13
 IDEAL BOX CO., 11
 INDUSTRIE ERGIE INC., 19
 INDUSTRIE FLEXART INC., 19
 INDUSTRIE PATELLA INC., 19
 INDUSTRIES CED-BEC INC., 18
 INDUSTRIES COUTURE LTÉE, 13
 INDUSTRIES DE CÈDRE PÉPIN INC., 18
 INDUSTRIES PRÉSERVATION DU BOIS LTÉE, 15
 INDUSTRIES DE SCLAGE AURÈLE LORD, 18
 INDUSTRIES DU BOIS R.T. INC. (LES), 19
 INDUSTRIES FOR. DE SAINT-ALEXIS-DES-MONTS, 16
 INDUSTRIES FORTIN INC. (LES), 19
 INDUSTRIES G.D.S. INC., 16, 18
 INDUSTRIES GRONDIN LTÉE (LES), 18
 INDUSTRIES JAMES MACLAREN INC., 2
 INDUSTRIES JOHN LEWIS INC., 10
 INDUSTRIES L.P. INC. (LES), 18
 INDUSTRIES LANGEVIN INC., 16
 INDUSTRIES LING INC. (LES), 13
 INDUSTRIES MACAMIC INC., 17
 INDUSTRIES MAIBEC INC., 16
 INDUSTRIES MANUFACT. MÉGANTIC (1990), 1
 INDUSTRIES MÉGAFOREX INC., 17
 INDUSTRIES NORBORD INC., 2
 INDUSTRIES OKAPLY LTD., 13
 INDUSTRIES P.W.I. INC., 17
 INDUSTRIES PAQUET INC., 18
 INDUSTRIES RANCOURT LTÉE (LES), 18
 INDUSTRIES TANGUAY INC., 13
 INDUSTRIES UNIK, 13
 INDUSTRIES WYANT LTÉE (LES), 5

- INTERNATIONAL INNOPAC INC., 11
 INTERNATIONAL PAPER CO., 11
 INVESTISSEMENTS MGN (CANADA) INC., 4
 INVESTRA, 17
 IRA KROO INC., 17
 IRENÉE GRONDIN & FILS LTÉE, 18
 IRVING GROUP, 15
 ISLAND PAPER MILLS LTD., 2, 7
 J. HAMELIN LTÉE, 13
 J.A. FONTAINE & FILS INC., 18
 J.A. RAYMOND & FILS INC., 17
 J.D. IRVING LTD., 15
 J.J. MARSHALL INC., 14
 J.L. LEMIEUX & FILS INC., 18
 J.R. LUMBER, 17
 JEAN RIOPEL INC., 17
 JODREY GROUP (THE), 11
 JOHN DEERE LTÉE, 14
 JOHNSON & JOHNSON, 10
 JOS GINGRAS & FILS 1974 LTÉE, 14
 JOS SAINT-AMANT & FILS LTÉE, 19
 JOURNEAUX TRANS-CANADA (1982), 15
 K.N.P.-N.V., 7
 KIMBERLY-CLARK CANADA INC., 8
 KOEHRING COMPANY, 8
 KONINKLIJKE NEDERLANDSE PAP. N.V., 7
 KRUCO INC., 9
 KRUGER INC., 9
 KUBOTA CANADA LTD., 9
 KUNZ HOLDING GMBH & CO. KG, 1
 KVAERNER GROUP, 13
 L. TANGUAY (1986) INC., 16
 L.H. PLANTE & FILS INC., 14
 LA PRESSE LTÉE, 15
 LABERGE & LABERGE LTÉE, 1
 LACASSE & BISSON ENR., 19
 LACHANCE & SAINT-GEORGE INC., 19
 LAIDLAW INC., 8
 LAKE EXPANSE DRIVING & BOOM. CO., 8
 LAKE MEGANTIC PULP CO., 14
 LANOFOR INC., 1, 16
 LATTE DES BERGES INC. (LA), 18
 LATTES DULAC & FILS INC., 18
 LAUZIER-LITTLE, 4
 LAWSON MARDON GROUP LTD., 14
 LAWSON MARGO PACKAGING CORP., 14
 LEISURE CEDAR HOMES CONTRUCTION, 14
 LÉO CAUCHON LTÉE, 17
 LÉVESQUE PLYWOOD LTD., 14
 LIGNAREX, 1
 LOWER OTTAWA BOOM COMPANY, 8
 LULUMCO INC., 16, 18
 LUSSIER & MAILLOUX INC., 19
 MACMILLAN BATHURST INC., 6, 7
 MACMILLAN BLOEDEL LTD., 7
 MAISONS QUEBEC INC. (LES), 13
 MALETTE INC., 3
 MALTRANS INC., 14
 MANISTIQUE PAPERS HOLDING INC., 9
 MANUFACTURIERS WARWICK LTÉE, 17
 MARCEL BELLEVILLE INC., 19
 MARCEL LAUZON INC., 18
 MARLBORO PAPER INC., 14
 MARUBENI CANADA LTD., 9
 MASCO CORPORATION, 10
 MATÉRIAUX BLANCHET INC., 16
 MATÉRIAUX LAURIER INC., 14
 MATÉRIAUX LUMBERLAND INC., 14
 MAX MEILLEUR & FILS LTÉE, 17
 MAYO FOREST PRODUCTS LTD., 8
 MEAD CORPORATION, 2
 MENUISERIE D'EAST-ANGUS INC. (LA), 17
 METRO ENVELOPE LTD., 13
 METRO-GRAPHIC INC., 11
 MEUBLES DAVELUYVILLE LTÉE, 13
 MIDTEC PAPER LTD., 10
 MIRAMICHI PULP & PAPER INC., 10
 MIRCOR INC., 4
 MIRROR HOLDINGS LTD., 4
 MITCHEL-LINCOLN PACKAGING LTD., 11
 MITSUBISHI CORPORATION, 8, 12
 MITSUI & CO., 8
 MONTRÉAL DAILY NEWS, 4
 MOULURES HUDON & FILS INC. (LES), 18
 MOULURES LÉVIS LTÉE (LES), 18
 MULTI-CÈDRES, 16
 MULTIGRADE, 9
 MULTIPAK LTD., 14
 NEOS PRODUITS FORESTIERS LTÉE, 15
 NEW-YORK TIMES CO., 4
 NEWLAND ENTREPRISES LIMITED, 14
 NEWSPRINT SPECIALTY CORP. LTD., 14
 NORANDA INC., 2
 NORMICK PERRON INC., 2
 NORMICK-CHAMBORD INC., 1, 16
 NORTHWOOD FOREST INDUSTRIES LTD., 2
 NORTHWOOD PANELBOARD, 2
 NOVATRONICS OF CANADA LTD., 10
 OJI PAPER CO. LTD., 8
 OLYMPIA AND YORK DEVELOPMENT, 2, 4
 OPÉRATIONS FORESTIÈRES MAIBEC INC., 16
 OPÉRATIONS FORESTIÈRES VIGNEAULT, 18
 ORMISTON MINING & SMELTING CO., 8
 P.E. GIGUÈRE INC., 18
 P.W.I. INC., 17
 PABACED G.D.S. INC., 18
 PACKAGING INDUSTRIES GROUP INC., 5
 PAMPEV GESTION INC., 11
 PAMPEV INC., 1
 PANFIBRE INC., 1, 16
 PANIERS JIM-MY INC., 19
 PANNEAUX CHAMBORD INC., 1, 16
 PANNEAUX MASKI INC., 19
 PANNEAUX P.F.INC., 1

PANVAL, 1
 PAPERBOARD INDUSTRIES CORP., 5
 PAPIER GRAPHIQUE, 5
 PAPIER KINGSEY FALLS INC., 5
 PAPIERS INTER-CITÉ, 4
 PAPIERS L.P.C. LTÉE, 14
 PAPIERS ORFORD (1989) INC., 14
 PAPIERS PEINTS BERKLEY (LES), 10
 PAPIERS PEINTS QUATRE SAISONS INC., 10
 PAPIERS PERKINS INC. (LES), 10
 PAPIERS SCOTT LTÉE (LES), 9
 PAPIERS TEMPTATION INC., 3
 PATRIOT PAPER CORPORATION, 3
 PAUL DESMARAIS & SOCIÉTÉS ASS., 15
 PAUL VALLÉE INC., 17
 PAULYMARK INC., 19
 PAYAKI, 18
 PEACE RIVER PULP & PAPER, 9
 PÉPINIÈRE BAIE-DES-CHALEURS, 1
 PÉPINIÈRE HARRINGTON, 8
 PERFECTA PLYWOOD LTÉE, 14
 PHENIX EN PLEIN ESSOR INC., 9
 PLACAGE ALPHA INC., 19
 PLACAGE B.R.V. INC., 19
 PLACAGE HUSKY, 9
 PLACAGE NICOLET-SUD INC., 19
 PLACAGE UNIQUE INC., 19
 PLACAGES DE L'OUTAOUAIS INC. (LES), 14
 PLACAGES ROY INC. (LES), 14
 PLACAGES SPÉCIALITÉS, 9
 PLACAGES SAINT-RAYMOND (LES), 19
 PLANEUR ARLIPO INC., 14
 PLANFOR INC., 8
 PONDERAY NEWSPRINT CO., 8
 POTEAUX DE BOIS RIV. LA LIEVRE, 14
 POTEAUX LPB INC., 14
 POWER CORPORATION OF CANADA, 15
 PRESTOFIX INC., 14
 PRICE-DAXION, 4
 PRICE-WILSON, 4
 PRODUITS CHANTECLERC INC., 14
 PRODUITS DE BOIS B.A.S. INC. (LES), 18
 PRODUITS DESBIENS INC., 10
 PRODUITS EASTERTUBE (1985) INC., 11
 PRODUITS FORESTIERS B. & B. INC., 19
 PRODUITS FORESTIERS BASQUES INC., 19
 PRODUITS FORESTIERS BELLEMARE INC., 19
 PRODUITS FORESTIERS BELLERIVE KA'N'ENDA, 1
 PRODUITS FORESTIERS CANADIEN PACIF. LTÉE, 8
 PRODUITS FORESTIERS D.G. LTÉE, 17
 PRODUITS FORESTIERS E.B. EDDY INC., 8
 PRODUITS FORESTIERS GATINEAU INC., 1, 17
 PRODUITS FORESTIERS GÉNÉRAUX LTÉE, 17
 PRODUITS FORESTIERS L.M.C. INC., 1
 PRODUITS FORESTIERS MALETTE QUÉBEC INC., 3
 PRODUITS FORESTIERS MANIWAKI INC., 2
 PRODUITS FORESTIERS N.B.I.P. INC., 8
 PRODUITS FORESTIERS PETIT-PARIS INC., 6
 PRODUITS FORESTIERS PORTBEC LTÉE, 17
 PRODUITS FORESTIERS SAINT-ALPHONSE, 1
 PRODUITS FORESTIERS TEMBEC (1990) INC., 3
 PRODUITS FORESTIERS TURPIN INC., 18
 PRODUITS J.C.G. INC., 19
 PRODUITS MKS INC., 14
 PROFORÉT INC., 1
 PWA ROLLAND DECOR INC., 5
 QUÉBÉCOR INC., 4
 QUESNEL RIVER PULP CO., 9
 QUINZE RAPIDS IMPROVEMENT CO., 8
 R. LAFLAMME & FRÈRES INC., 7, 14
 R.P.M. TECH INC., 16
 RABOTAGE 3R LTÉE, 18
 RABOTAGE SAINTE-CATHERINE INC., 17
 RAOUL COUTURIER LUMBER LTD., 16
 RAOUL GUÉRETTE INC., 16
 RÉAL GRONDIN INC., 18
 RECYCLAGE DU NORD INC., 9
 REICHMANN GROUP (THE), 4
 REPAP PULP & PAPER INC., 10
 REXFOR INC., 1, 16
 RICHARD PELLETIER & FILS INC., 18
 ROBERT BURY & CO. CANADA LTD., 9
 ROBERT RIBEYRON LTÉE, 17
 ROLAND BOULANGER & CIE LTÉE, 15
 ROLLAND INC., 5
 ROLLCRAFT INC., 15
 ROMÉO VACHON INC., 15
 ROSARIO POIRIER INC., 18
 ROTOBEC, 15
 ROUGE BOOM COMPANY, 8
 ROYNAT, 5
 SAVARD & FILS INC., 18
 SCHIFFENHAUS CANADA INC., 7
 SCHROEDERS PLC, 10
 SCIERIE A.T. INC., 19
 SCIERIE AIMÉ GAUDREAU INC., 15
 SCIERIE AMOS INC., 17
 SCIERIE ARTHUR GAUTHIER LTÉE, 19
 SCIERIE BEL-ACHE LTÉE, 19
 SCIERIE BONDU INC., 19
 SCIERIE C.F.G. INC., 19
 SCIERIE CARRIERE LTÉE, 19
 SCIERIE CAUSAP INC., 16
 SCIERIE CLAUDE PELLETIER & FILS, 18
 SCIERIE DE JONQUIÈRE LTÉE (LA), 17
 SCIERIE DES OUTARDES ENR., 11
 SCIERIE DESROCHES & FRÈRES INC., 19
 SCIERIE DU FJORD LTÉE, 17
 SCIERIE DU GOUFFRE INC., 17
 SCIERIE DU LAC-SAINT-JEAN INC. (LES), 19
 SCIERIE DU NORD INC., 18
 SCIERIE FORESTVILLE INC., 18
 SCIERIE GALLICHAN INC., 17
 SCIERIE GRAND-REMOUS, 17

- SCIERIE JACQUES BEAULIEU LTÉE, 18
 SCIERIE JULES LAFLAMME INC., 18
 SCIERIE L.B. INC., 19
 SCIERIE LA TUQUE, 9
 SCIERIE LACHANCE LTÉE, 19
 SCIERIE LAMONTAGNE INC., 19
 SCIERIE LANDRIENNE INC., 17
 SCIERIE LATERRIERE LTÉE, 17
 SCIERIE LEBEL INC., 18
 SCIERIE LEDUC INC., 9
 SCIERIE LÉO OUELLET INC., 18
 SCIERIE MAILLOUX INC., 19
 SCIERIE MARCEL LEBEL & FILS LTÉE, 18
 SCIERIE MITIS INC., 16
 SCIERIE MONT-LAURIER ENR. (LA), 18
 SCIERIE P.S.E. INC., 18
 SCIERIE PAQUIN, 9
 SCIERIE PARENT INC., 9
 SCIERIE PELEM INC., 19
 SCIERIE R. DESJARDINS INC., 18
 SCIERIE ROLLET, 19
 SCIERIE S. CRÈTE INC., 16
 SCIERIE SAGUENAY LTÉE, 6
 SCIERIE SAINT-MICHEL, 1, 16
 SCIERIE T.K.L. INC., 3
 SCIERIE THOMAS-LOUIS TREMBLAY, 19
 SCIERIES C.G. INC., 13
 SCIERIES DES MONTAGNES INC. (LES), 19
 SCIERIES DUGAS, 19
 SCIERIES SAINT-FÉLICIEN INC. (LES), 18
 SCOTT PAPER CO. OF PHILADELPHIA, 9
 SÉCHOIRS À BOIS RENÉ BERNARD, 17
 SELECT ROBINSON INC., 5
 SEMINOLE KRAFT CORPORATION, 6
 SERVBOIS INC., 18
 SHELL INTERNATIONAL, 12
 SHERMAG INC., 16
 SHERWOOD-DROLET CORLTD., 15
 SIMARD-BEAUDRY INC., 14
 SIMKINS INDUSTRIES INC., 11
 SIMON LUSSIER LTÉE, 19
 SKEENA CELLULOSE INC., 10
 SOARING PHOENIX INC., 9
 SOCCRENT, 16
 SOCIÉTÉ BOCK INC., 17
 SOC. CAN. PARTICIPATION INDUS., 16
 SOC. D'EXPLOIT. DES RESS. LA VALÉE, 18
 SOC. D'INVESTISSEMENT DESJARDINS, 13
 SOC. DE COGÉNÉRATION KINGSEY ENR., 5
 SOC. DEV. IND. DU QUÉBEC, 12, 13, 16, 18
 SOCIÉTÉ FORESTIERE PORTAGE INC., 16
 SOC. GÉN. DE FINANCEMENT DU QUÉBEC, 1
 SOLARIS QUÉBEC INC., 15
 SONOCO LTÉE, 11
 SOUTHAM LTÉE, 15
 SOVEBEC INC., 16
 SOVEBOIS INC., 16
 SPB CANADA INC., 15
 SPÉCIALITÉ BAIEVILLE, 19
 SPRUCE FALLS INC., 3
 SAINT-AURÉLIE TIMBER LAND, 9
 STACIT INC., 15
 STEWART HARTSHORN LTD., 15
 STONE CONSOLIDATED INC., 6
 STONE CONTAINER CORPORATION, 6
 STONE FORESTAL S.A., 6
 SUPREMEX INC., 10
 SYLVIO BRUNET & FILS LTÉE, 19
 SYND. PROD. BOIS SAG.-LAC-SAINT-JEAN, 16
 T.J. INTERNATIONAL, 7
 TAFISA CANADA INC., 16
 TEMBEC INC., 1, 3
 TEMBOARD INC., 3
 TEMBOIS INC., 3
 TEMCELL INC., 3
 TEMFIBRE INC., 3
 TENNECO CANADA INC., 12
 THÉRIAULT & THÉRIAULT INC., 18
 TIMBERJACK INC., 15
 TRAITEMENT SOUS PRESSION L.D., 19
 TRANS-CONTINENT. LUMBER EXPORT., 11
 TREFFLE GOULET & FILS LTÉE, 15
 TRENHOLME PARK CAPITAL CORP., 10
 TRIBUNE COMPANY OF CHICAGO, 11
 TRUS-JOIST MACMILLAN, 7, 14
 TYE-SIL CORPORATION LTÉE, 15
 UNIBOARD CANADA INC., 1
 UNIKUNZ CANADA INC., 1
 UNIMÉDIA INC., 15
 UNIRES INC., 1
 UNISACO INC., 17
 URAKEN INC., 19
 VALMEC INC., 16
 VALMET-DOMINION INC., 15
 VEXCO SCIERIE INC., 18
 WELDWOOD OF CANADA LTD., 9
 WEST FRASER TIMBER CO. LTD., 9
 WEST TREE FARMS LTD., 9
 WESTFIELD RIVER PAPER CO., 11
 WESTMINSTER PAPER CO. LTD., 9
 WESTON GROUP (THE), 8
 WICKES COMPANIES INC., 10
 WILFRID PAQUET & FILS LTÉE, 18
 WILLIAM P. CAYNE, FAMILLE, 9
 WISENBERG, 5
 WOLFGANG STOLZENBERG, 10
 YVON RIOPEL INC., 17

